

Cheminement de câbles

Spécialiste des aménagements pour l'espace professionnel, Hager dispose d'une offre globale en faveur des bâtiments tertiaires, qu'il s'agisse d'hôtels, de bureaux ou de résidences. Nos produits répondent aux contraintes d'exploitation les plus complexes ainsi qu'à l'évolution des usages. En matière de cheminement de câbles, nous vous proposons des solutions flexibles et pérennes dont la mise en œuvre est simple et rapide.



H

Page

Moultures et plinthes	H.2
Goulottes de distribution PVC	H.14
Goulottes pour climatisation et pompe à chaleur	H.24
Goulottes de distribution adhésives, en rouleaux	H.26
Goulottes d'installation PVC, aluminium	H.32
Goulotte encastrée BKIS	H.44
Equipement du poste de travail	H.52
Goulottes de câblage	H.76

Livraison : socles et couvercle (couvercle «Ouverture tournevis») et 2 agrafes/m (sauf 12 x 20).
Certification : EN50085-1/EN50085-2-1 

Longueur standard : 2 m sauf pour les dimensions 12 x 20, 12 x 30, 16 x 30 et 6 x 30 (2,10 m),
Matériau : PVC rigide

Indice de protection :
IP40, IK07

Nota : les bandeaux de couleurs correspondent aux couleurs des étiquettes produits. Une même couleur est valable pour un profilé et pour tous les accessoires qui lui sont associés.

- Pour dimensions et capacité des moulures, voir page H.12
- Accessoires, voir page H.10
- Informations et caractéristiques techniques, voir page K.35 à K.38

profondeur x largeur (mm)

			Moulure complète 	Angle extérieur variable 	Angle intérieur variable 	Angle plat 	Embout 
			Réf.	Réf.	Réf.	Réf.	Réf.
	12 x 20	blanc pure	ATA122009010	ATA122039010	ATA122049010	ATA122059010	ATA122069010
		brun sépia	ATA122008014	ATA122038014	ATA122048014	ATA122058014	ATA122068014
		blanc trafic	ATA122009016	ATA122039016	ATA122049016	ATA122059016	ATA122069016
	12 x 20	blanc pure	ATA122019010	ATA122039010	ATA122049010	ATA122059010	ATA122069010
		brun sépia	ATA122018014	ATA122038014	ATA122048014	ATA122058014	ATA122068014
		blanc trafic	ATA122019016	ATA122039016	ATA122049016	ATA122059016	ATA122069016
	12 x 30	blanc pure	ATA123009010	ATA123039010	ATA123049010	ATA123059010	ATA123069010
		brun sépia	ATA123008014	ATA123038014	ATA123048014	ATA123058014	ATA123068014
		blanc trafic	ATA123009016	ATA123039016	ATA123049016	ATA123059016	ATA123069016
	12 x 30	blanc pure	ATA123019010	ATA123039010	ATA123049010	ATA123059010	ATA123069010
		brun sépia	ATA123018014	ATA123038014	ATA123048014	ATA123058014	ATA123068014
		blanc trafic	ATA123019016	ATA123039016	ATA123049016	ATA123059016	ATA123069016
	16 x 30	blanc pure	ATA163009010	ATA163039010	ATA163049010	ATA163059010	ATA163069010
		brun sépia	ATA163008014	ATA163038014	ATA163048014	ATA163058014	ATA163068014
		blanc trafic	ATA163009016	ATA163039016	ATA163049016	ATA163059016	ATA163069016
	16 x 30	blanc pure	ATA163019010	ATA163039010	ATA163049010	ATA163059010	ATA163069010
		blanc trafic	ATA163019016	ATA163039016	ATA163049016	ATA163059016	ATA163069016
	6 x 30	blanc pure	ATA630009010	-	-	-	-
		blanc trafic	ATA630009016	-	-	-	-

Désignation

Couleur

Réf. c^{ale}

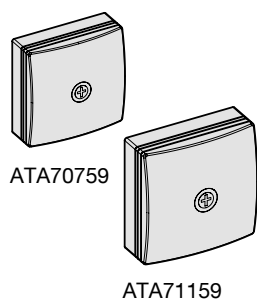

Boîte de dérivation
75 x 75 x 32

blanc pure

ATA707599010

brun sépia

ATA707598014

blanc trafic

ATA707599016

Boîte de dérivation
115 x 115 x 52

blanc pure

ATA711599010

brun sépia

ATA711598014

blanc trafic

ATA711599016

Livraison : socles et couvercle (couvercle «Ouverture tournevis») et 2 agrafes/m (sauf 12 x 20).
Certification : EN50085-1/EN50085-2-1 



Longueur standard : 2 m sauf pour les dimensions 12 x 20, 12 x 30, 16 x 30 et 6 x 30 (2,10 m),
Matériau : PVC rigide

Indice de protection :
IP40, IK07

Nota : les bandeaux de couleurs correspondent aux couleurs des étiquettes produits. Une même couleur est valable pour un profilé et pour tous les accessoires qui lui sont associés.

- Pour dimensions et capacité des moulures, voir page H.12
- Accessoires, voir page H.10
- Informations et caractéristiques techniques, voir page K.35 à K.38

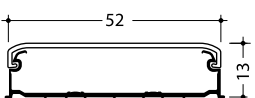
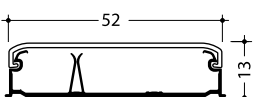
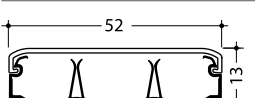
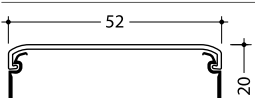
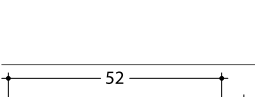
profondeur x largeur (mm)

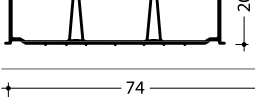
			Moulure complète	Angle extérieur variable	Angle intérieur variable	Angle plat	Embout
			Réf.	Réf.	Réf.	Réf.	Réf.
	12 x 50	blanc pure	ATA125009010	ATA125039010	ATA125049010	ATA125059010	ATA125069010
		blanc traffic	ATA125009016	ATA125039016	ATA125049016	ATA125059016	ATA125069016
	12 x 50	blanc pure	ATA125019010	ATA125039010	ATA125049010	ATA125059010	ATA125069010
		blanc traffic	ATA125019016	ATA125039016	ATA125049016	ATA125059016	ATA125069016
	12 x 50	blanc pure	ATA125029010	ATA125039010	ATA125049010	ATA125059010	ATA125069010
		blanc traffic	ATA125029016	ATA125039016	ATA125049016	ATA125059016	ATA125069016
	20 x 50	blanc pure	ATA205009010	ATA205039010	ATA205049010	ATA205059010	ATA205069010
		brun sépia	ATA205008014	ATA205038014	ATA205048014	ATA205058014	ATA205068014
		blanc traffic	ATA205009016	ATA205039016	ATA205049016	ATA205059016	ATA205069016
	20 x 50	blanc pure	ATA205019010	ATA205039010	ATA205049010	ATA205059010	ATA205069010
		blanc traffic	ATA205019016	ATA205039016	ATA205049016	ATA205059016	ATA205069016
	20 x 50	blanc pure	ATA205029010	ATA205039010	ATA205049010	ATA205059010	ATA205069010
		blanc traffic	ATA205029016	ATA205039016	ATA205049016	ATA205059016	ATA205069016
	20 x 75	blanc pure	ATA207529010	ATA207539010	ATA207549010	ATA207559010	ATA207569010
		blanc traffic	ATA207529016	ATA207539016	ATA207549016	ATA207559016	ATA207569016

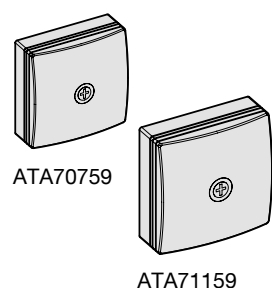

Désignation

Couleur

Réf. c^{iale}

Boîte de dérivation
75 x 75 x 32



blanc pure
brun sépia
blanc traffic

ATA707599010
ATA707598014
ATA707599016

Boîte de dérivation
115 x 115 x 52

blanc pure
brun sépia
blanc traffic

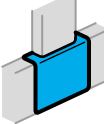
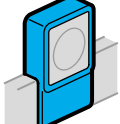
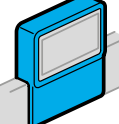
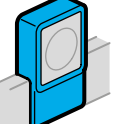
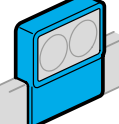
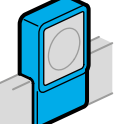

ATA711599010
ATA711598014
ATA711599016

Teintes :	 blanc pure (RAL 9010)	 blanc traffic (RAL 9016)	Structure d'une référence ATA 122009016	dimension P x Lmm 12 x 20	fonction 0	teinte RAL 09016
	 brun sepia (RAL 8014)	nouveau, remplace RAL 9010				

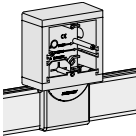
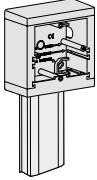
Joint de couvercle	Té, dérivation, 3D et tour de porte	Support pour appareill. saillie ateha	Support double pour appareill. saillie ateha	Support pour appareill. saillie Legrand/ASL™	Support double pour appareill. saillie Legrand/ASL™	Support pour Alréa™
						
Réf.	Réf.	Réf.	Réf.	Réf.	Réf.	Réf.
ATA125079010	ATA125089010	ATA12591	ATA12592	ATA125199010	ATA125499010	ATA125399010
ATA125079016	ATA125089016	ATA125919016	ATA125929016	ATA125199016	ATA125499016	ATA125399016
ATA125079010	ATA125089010	ATA12591	ATA12592	ATA125199010	ATA125499010	ATA125399010
ATA125079016	ATA125089016	ATA125919016	ATA125929016	ATA125199016	ATA125499016	ATA125399016
ATA125079010	ATA125089010	ATA12591	ATA12592	ATA125199010	ATA125499010	ATA125399010
ATA125079016	ATA125089016	ATA125919016	ATA125929016	ATA125199016	ATA125499016	ATA125399016
ATA205079010	ATA205089010	ATA20591	ATA20592	ATA125199010	ATA125499010	ATA125399010
ATA205078014	ATA205088014	-	-	ATA125198014	-	-
ATA205079016	ATA205089016	ATA205919016	ATA205929016	ATA125199016	ATA125499016	ATA125399016
ATA205079010	ATA205089010	ATA20591	ATA20592	ATA125199010	ATA125499010	ATA125399010
ATA205079016	ATA205089016	ATA205919016	ATA205929016	ATA125199016	ATA125499016	ATA125399016
ATA205079010	ATA205089010	ATA20591	ATA20592	ATA125199010	ATA125499010	ATA125399010
ATA205079016	ATA205089016	ATA205919016	ATA205929016	ATA125199016	ATA125499016	ATA125399016
ATA207579010	ATA207589010	-	-	-	-	-
ATA207579016	ATA207589016	-	-	-	-	-

Désignation	Caractéristiques	Couleur	Réf. c ^{iale}
 ATA80609	Support universel 60 mm pour ATA/LF	blanc pure	ATA806199010
		blanc traffic	ATA806199016
 ATA80619	Support universel 60 mm + adaptateur ATA	blanc pure	ATA806099010
		blanc traffic	ATA806099016

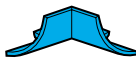
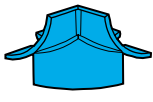
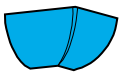
Livraison : socles, couvercle et agrafes, "Ouverture Tournevis". **Teintes :** blanc pure (RAL 9010) blanc trafic (RAL 9016) **nouveau, remplace RAL 9010**
Longueur standard : 2,5 m, autre longueur sur demande, max.6 m
Matériau : PVC rigide

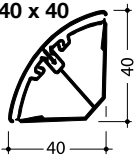
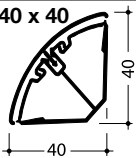
		Moulure complète	Angle intérieur Angle plat	Angle intérieur 3D	Angle extérieur	Embout	Joint de couvercle
- Pour dimensions et capacité des moulures, voir page H.12 profondeur x largeur (mm)							
40 x 40 		blanc pure blanc trafic	Réf. Réf.	Réf. Réf.	Réf. Réf.	Réf. Réf.	Réf. Réf.
		EK4004009010	L27719010	L27799010	L27729010	L27739010	L27749010
		EK4004009016	EK4004059016	EK4004089016	EK4004039016	EK4004069016	EK4004079016
Interconnexion des systèmes - Pour dimensions et capacité des moulures, voir page H.12 profondeur x largeur (mm)		Moulure complète	Dérivation sur ATA 12 x 20 ATA 12 x 30 ATA 6 x 30	Adaptateur ATA / SL sur EK			
40 x 40 		blanc pure blanc trafic	Réf. Réf.	Réf. Réf.			
		EK4004009010	L27809010	M55609010			
		EK4004009016	EK40040829016	EK40040839016			

gallery, pour tous vos chantiers tertiaires



Avec des modes de pose et des fonctions adaptées, gallery s'installe dans toutes les configurations : en encastré ou en saillie, en goulotte, boîte de sol, colonne ou colonnette. Avec un éventail de fonctions adaptées aux projets tertiaires : RJ45, HDMI, prises spéciales goulottes...

Et toujours un large choix de matières et de couleurs pour convenir à tous les espaces.

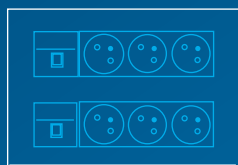

encastré multiposte

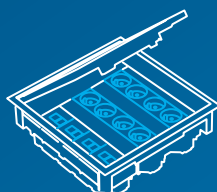

boîte de sol



goulotte



colonne

Livraison : socle fond perforé et couvercle vendu séparément. Couvercle "Ouverture Tournevis".

Longueur standard : 2 m, autre longueur sur demande, max. 6 m.

Indice de protection : IP40, IK07

Certification : EN50085-1/EN50085-2-1

Matériau : PVC rigide.

		Socle	Couvercle	Angle extérieur variable	Angle intérieur variable	Embout droit et gauche	Joint de couvercle
		Réf.	Réf.	Réf.	Réf.	Réf.	Réf.
<p>- Pour dimensions et capacité des moulures, voir page H.12</p> <p>profondeur x largeur (mm)</p> <p>20 x 55</p>	blanc traffic	-	SL200552F9016	SL2005539016	SL2005549016	SL2005569016	SL2005579016
	graphite noir	SL200551	SL2005529011	SL2005539011	SL2005549011	SL2005569011	SL2005579011
	alu	-	SL200552D1	SL200553D1	SL200554D1	SL200556D1	SL200557D1
	hêtre	-	SL200552D2	SL200553D2	SL200554D2	SL200556D2	SL200557D2
	érable	-	SL200552D3	SL200553D3	SL200554D3	SL200556D3	SL200557D3
	merisier	-	SL200552D4	SL200553D4	SL200554D4	SL200556D4	SL200557D4
	chêne	-	SL200552D5	SL200553D5	SL200554D5	SL200556D5	SL200557D5
	wengé	-	SL200552D6	SL200553D6	SL200554D6	SL200556D6	SL200557D6
	pour moquette						
	blanc traffic	-	SL20055229016	-	-	-	-
	avec joint de mur						
	blanc traffic	-	SL20055219016	-	-	-	-
	graphite noir	-	SL20055219011	-	-	-	-
<p>20 x 80</p>	blanc traffic	-	SL200802F9016	SL2008039016	SL2008049016	SL2008069016	SL2008079016
	graphite noir	SL200801	SL2008029011	SL2008039011	SL2008049011	SL2008069011	SL2008079011
	alu	-	SL200802D1	SL200803D1	SL200804D1	SL200806D1	SL200807D1
	hêtre	-	SL200802D2	SL200803D2	SL200804D2	SL200806D2	SL200807D2
	érable	-	SL200802D3	SL200803D3	SL200804D3	SL200806D3	SL200807D3
	merisier	-	SL200802D4	SL200803D4	SL200804D4	SL200806D4	SL200807D4
	chêne	-	SL200802D5	SL200803D5	SL200804D5	SL200806D5	SL200807D5
	wengé	-	SL200802D6	SL200803D6	SL200804D6	SL200806D6	SL200807D6
	pour moquette						
	blanc traffic	-	SL20080229016	-	-	-	-
	pour LED						
	graphite noir	SL200801LED	SL20080259011	-	-	-	-
	alu	-	SL2008025D1	-	-	-	-
*support transformateur pour plinthes LED disponible page H.10							
avec joint de mur							
blanc traffic	-	SL20080219016	-	-	-	-	
graphite noir	-	SL20080219011	-	-	-	-	
<p>15 x 100</p>	blanc traffic	-	SL151002F9016	SL1510039016	SL1510049016	SL1510069016	SL1510079016
	graphite noir	SL151001	SL1510029011	SL1510039011	SL1510049011	SL1510069011	SL1510079011
	alu	-	SL151002D1	SL151003D1	SL151004D1	SL151006D1	SL151007D1
	chêne	-	SL151002D5	SL151003D5	SL151004D5	SL151006D5	SL151007D5
<p>20 x 115</p>	blanc traffic	-	SL201152F9016	SL2011539016	SL2011549016	SL2011569016	SL2011579016
	graphite noir	SL201151	SL2011529011	SL2011539011	SL2011549011	SL2011569011	SL2011579011

Teintes : blanc traffic (RAL 9016) décor aluminium (D1) décor érable (D3) décor chêne (D5)

graphite noir (RAL 9011) décor hêtre (D2) décor merisier (D4) décor wengé (D6)

Té	Adaptateur EK	Support vide simple pour app. 45 x 45 gallery	Pièce de recouvrement pour support simple	Support vide double pour appareill. 45 x 45 gallery	Support équipé 2 x 2 P + T 45 x 45 gallery	Support vide pour appar. entraxe 60 mm	Pièce de recouvrement pour support double
Réf.	Réf.	Réf.	Réf.	Réf.	Réf.	Réf.	Réf.
SL2005589016	SL20055819016	SL200559709016	SL20055AF9016	SL200559039016	SL200559609016	SL200559119016	SL20055A9016
SL2005589011	SL20055819011	SL200559709011	SL20055AF9011	SL200559039011	SL200559609011	SL200559119011	SL20055A9011
SL200558D1	SL2005581D1	SL20055970D1	SL20055AFD1	SL20055903D1	SL20055960D1	SL20055911D1	SL20055AD1
-	-	-	-	-	-	-	SL20055AD2
-	-	-	-	-	-	-	SL20055AD3
-	-	-	-	-	-	-	SL20055AD4
-	-	-	-	-	-	-	SL20055AD5
-	-	-	-	-	-	-	SL20055AD6
-	-	-	-	-	-	-	-
-	-	-	-	-	-	-	-
-	-	-	-	-	-	-	-
SL2008089016	SL20080819016	SL200809709016	SL20080AF9016	SL200809039016	SL200809609016	SL200809119016	SL20080A9016
SL2008089011	SL20080819011	SL200809709011	SL20080AF9011	SL200809039011	SL200809609011	SL200809119011	SL20080A9011
SL200808D1	SL2008081D1	SL20080970D1	SL20080AFD1	SL20080903D1	SL20080960D1	SL20080911D1	SL20080AD1
-	-	-	-	-	-	-	SL20080AD2
-	-	-	-	-	-	-	SL20080AD3
-	-	-	-	-	-	-	SL20080AD4
-	-	-	-	-	-	-	SL20080AD5
-	-	-	-	-	-	-	SL20080AD6
-	-	-	-	-	-	-	-
-	-	-	-	SL200809LED9011*	-	-	-
-	-	-	-	SL200809LEDD1*	-	-	-
-	-	-	-	-	-	-	-
-	-	-	-	-	-	-	-
-	-	SL151009709016	SL15100AF9016	-	-	-	-
-	-	SL151009709011	SL15100AF9011	-	-	-	-
-	-	SL15100970D1	SL15100AFD1	-	-	-	-
-	-	SL15100970D5	SL15100AFD5	-	-	-	-
SL2011589016	SL20115819016	SL201159709016	SL20115AF9016	SL201159039016	SL201159609016	SL201159119016	SL20115A9016
SL2011589011	SL20115819011	SL201159709011	SL20115AF9011	SL201159039011	SL201159609011	SL201159119011	SL20115A9011

	Désignation	Caractéristiques	Réf. c ^{iale}
	Pistolet pour cartouche de colle rigide		AFOUTILPISTOLET
AFOUTILPISTOLET	Cartouche de colle rigide blanc	contenance : 0,3 l blanc	ATACOLLE
	Clous tête plate	L = 18 mm, Ø = 2,5 mm L = 25 mm, Ø = 2,5 mm	AFCLOUSM118 AFCLOUSM125
ATACOLLE	Clous tête homme	L = 20 mm, Ø = 1,5 mm L = 25 mm, Ø = 1,5 mm L = 30 mm, Ø = 1,5 mm	AFTH1520CLOUS AFTH1525CLOUS AFTH1530CLOUS
	Sachet de 250 vis autoforeuses polyamide	L = 23 mm, Ø = 6 mm pour fixation en cloison creuse, type BA 13	AFVISTC6023
AFVISTC6023	Pince à découper largeur maxi de coupe : 85 mm	pour découper des moulures à 45° et 90° jusqu'à 10 mm de profondeur	L5561
	Pince pour sortie de câble Ø 20 mm	pour découper la paroi latérale d'une goulotte et permettre le passage d'un câble	L5562
L5561	Sachet de 50 agrafes couleur : bleu	pour ATA12300/12301 ATA16300/16301	ATA99030
	Sachet de 30 agrafes couleur : bleu	pour ATA12500 ATA12501 ATA12502 ATA20500 ATA20501 ATA20502	ATA99050
L5562	Sachet de 20 agrafes couleur : bleu	pour ATA20752	ATA99075
	Bandes LED-flexible	6 m - blanc 30 W IP68 60 LED / mètre	LED06WEISS
LED06WEISS	Transformateurs pour bande LED-flexible	30 W 100 W	LEDTR030 LEDTR100
	Supports transformateur pour SL2008025	graphite noir alu	SL200809LED9011 SL200809LEDD1
LEDTR100			
			
SL200809LED9011			

Temps de montage

	pose de la goulotte en min./m
moulures	
ATA12200/12201 ; ATA12300/12301	3,1
ATA12500/12501/12502 ; ATA16300/16301	3,1
ATA20500/20501/20502	3,1
plinthes	
SL200551	6
SL200801	6
SL201151	7

Diamètre et section des fils et des câbles

en courant fort et faible

	Ø extérieur appro. en mm	section en mm ²
fil : H 07 V		
1,5	2,8	6,2
2,5	3,4	9,1
4	3,9	11,9
6	4,7	17,3
câble téléphone - STY1		
1 paire	3,8	11,3
2 paires	4,9	18,9
3 paires	5,2	21,2
4 paires	5,7	25,5
5 paires	6,1	29,2
câble données - Cat 5		
FTP 100 Ω 4 paires	6,0	28,3
L 120 120 Ω 4 paires	8 x 5	40,0
L 120 120 Ω 8 paires	10,5 x 8	84,0
câble télévision		
coax 75 Ω	7,0	38,5

	Ø extérieur appro. en mm	section en mm ²
câble U1000R02V - H07RNF		
2 x 1,5	8,4	55,4
2 x 2,5	9,6	72,4
2 x 4	10,5	86,6
2 x 6	11,8	109,4
3 x 1,5	8,8	60,8
3 x 2,5	10,0	78,5
3 x 4	11,0	95,0
3 x 6	12,9	130,7
4 x 1,5	9,6	72,4
4 x 2,5	11,0	95,0
4 x 4	12,2	116,9
4 x 6	14,2	158,4
5 x 1,5	10,0	78,5
5 x 2,5	11,6	105,7
5 x 4	13,5	143,1
5 x 6	15,5	188,7

Capacités de câblage

Moulures

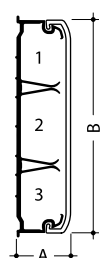
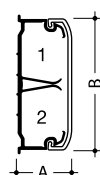
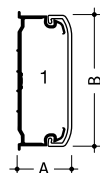

Plinthes

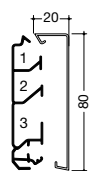
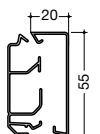

ATA

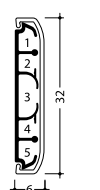

	compartiment	dimensions A x B	nombre de fils en mm ²				nombre de câbles		Section par compartiment en mm ²	
			1,5	2,5	4	6	3x2,5 mm ²	Ø max.	nominale	utile
références moulures										
ATA12200	1	13 x 24	18	13	9	6	1	11,5	226	113
ATA12201	1	13 x 24	7	5	3	2	0	7,5	90	45
	2		7	5	3	2	0	7,5	90	45
ATA12300	1	13 x 32	24	19	15	10	2	11,5	281	141
ATA12301	1	13 x 32	10	8	6	4	1	11,5	128	64
	2		10	8	6	4	1	11,5	128	64
ATA12500	1	13 x 52	44	36	23	16	4	11,5	551	276
ATA12501	1	13 x 52	29	24	15	11	3	11,5	313	157
	2		11	8	5	4	1	11,5	127	64
ATA12502	1	16 x 32	11	8	5	4	1	11,5	128	64
	2		15	12	7	6	1	11,5	162	82
	3		11	8	5	4	1	11,5	128	64
ATA16300	1	16 x 32	32	26	17	12	3	12,5	372	186
ATA16301	1	16 x 32	14	11	7	5	1	12,5	160	80
	2		14	11	7	5	1	12,5	160	80
ATA20500	1	20 x 52	69	51	37	30	6	16,5	817	409
ATA20501	1	20 x 52	46	34	25	16	4	16,5	546	273
	2		19	14	9	6	1	16,5	227	114
ATA20502	1	20 x 52	19	14	9	6	1	16,5	227	114
	2		23	17	12	9	1	16,5	274	137
	3		19	14	9	6	1	16,5	227	114
ATA20752	1	20 x 74	19	14	9	6	1	16,5	227	114
	2		51	43	32	21	5	16,5	613	307
	3		19	14	9	6	1	16,5	227	114
référence moulure d'angle EK										
EK400400	1	40 x 40	24	16	12	8	2	16	300	150
	2		24	16	12	8	2	16	300	150

	compartiments	nombre de fils en mm ²				nombre de câbles		
		1,5	2,5	4	6	3 x 1,5 mm ²	3 x 2,5 mm ²	Ø max.
références plinthes								
SL20055	1	14	11	7	4	2	1	15
	2	30	21	15	9	3	2	15
SL20080	1	14	11	8	6	1	1	15
	2	23	14	10	7	2	2	15
	3	35	21	15	11	4	2	15
SL20115	1	14	11	7	5	1	1	15
	2	18	14	9	6	2	2	15
	3	35	27	19	12	5	3	15
	4	52	33	23	15	5	3	15

Des conducteurs de 1,5 ou 2,5 mm² peuvent être placés dans les compartiments 1, 2, 3, 4 et 5.

En fonction de la taille des vis utilisée pour la fixation du profilé, le compartiment 3 ne sera plus disponible.

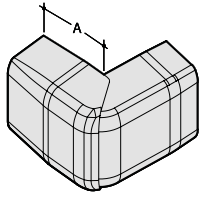
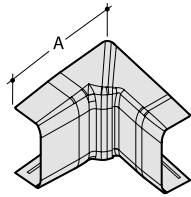
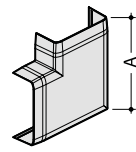
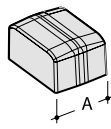
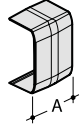
	 angle extérieur cote en mm	 angle intérieur cote en mm	 angle plat cote en mm	 embout cote en mm	 joint de couvercle cote en mm
pour les profilés					
ATA 12200/12201	26,5	48	50	24	24
ATA 12300/12301	26,5	48	58	24	24
ATA 12500/12501/12502	26,5	48	78	24	24
ATA 16300/16301	26,5	49,5	58	24	24
ATA 20500/20501/20502	26,5	54	78	24	24
ATA 20752	26,5	54	100	24	24

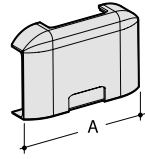
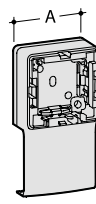
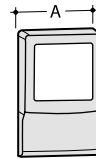
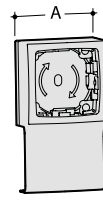
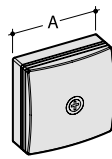



pour les profilés	 té, dérivation et 3D cote en mm	 support appareillage saillie Legrand		 support Alréa cote en mm	 support Profil cote en mm	 boîte de dérivation cote en mm
		simple cote en mm	double cote en mm			
ATA 12200/12201	72	66	128	62	66	-
ATA 12300/12301	80	66	128	62	66	-
ATA 12500/12501/12502	102	66	128	62	66	-
ATA 16300/16301	85	66	128	62	66	-
ATA 20500/20501/20502	114	66	128	62	66	-
ATA 20752	140	66	128	62	66	-
ATA 70759	-	-	-	-	-	77
ATA 71159	-	-	-	-	-	114

Pour toutes les pièces de formes, recouvrement du couvercle = 10 mm maximum

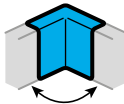
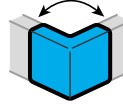

Livraison : socle fond percé (sauf LF100100), couvercle, agrafes à partir de la larg. 60 mm.
Couvercle "Ouverture Tournevis" à partir de LFF200350
Matériau : PVC rigide.

Longueur standard : 2 m, autre longueur sur demande, max. 6 m (service camelea)
Certification : EN50085-1/EN50085-2-1  à partir de la LF200350

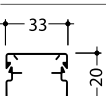
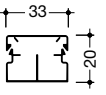
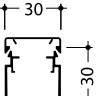
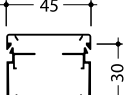
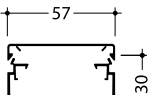
Indice de protection :
IP 40*, **IK 07*** sauf LF100100/LF150150



		Goulotte complète socle et couvercle		Angle intérieur*	Angle extérieur*
<ul style="list-style-type: none"> - Diamètre et section des fils, voir page H.29 - Accessoires, voir page H.28 - Informations et caractéristiques techniques, voir page K.35 ou K.38 					
profondeur x largeur (mm)		Réf.		Réf.	Réf.
	10 x 12	blanc traffic	LF1001009016	-	-
		marron	LF1001008014	-	-
	15 x 15	blanc traffic	LF1501509016	-	-
		marron	LF1501508014	-	-
	20 x 20	blanc traffic	LF2002009016	-	-
		marron	LF2002008014	-	-
	20 x 35	blanc traffic	LFF2003509016	LFF2003549016	LFF2003539016
		marron	LFF2003508014	LFF2003548014	LFF2003538014
	20 x 35	blanc traffic	LFF2003609016	LFF2003549016	LFF2003539016
	30 x 30	blanc traffic	LFF3003009016 livrée avec 2 éclisses	LF3003049016	LF3003039016
	30 x 45	blanc traffic	LFF3004509016 livrée avec 2 éclisses	LF3004549016	LF3004539016
	30 x 60	blanc traffic	LFF3006009016 livrée avec 4 agrafes M7239 et 2 éclisses	LFF3006049016	LFF3006039016

* Angles variables uniquement pour les profilés LFF300600

Teintes :  brun sepia (RAL 8014)  blanc traffic (RAL 9016)
nouveau, remplace RAL 9010

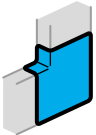

pour autres couleurs,
service camelea
voir page H.65

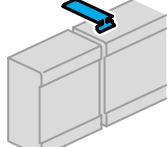
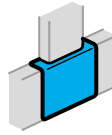
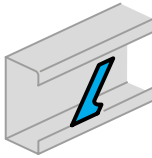
Angle plat	Embout	Joint de couvercle	Joint de fond	Té et croix	Agrafe
					
Réf.	Réf.	Réf.	Réf.	Réf.	Réf.
-	-	-	-	-	-
-	-	-	-	-	-
-	LF1501569016	-	-	-	-
-	LF1501568014	-	-	-	-
-	LF2002069016	-	-	-	-
-	LF2002068014	-	-	-	-
LFF2003559016	LFF2003569016	LFF2003579016	-	LFF2003589016	-
LFF2003558014	LFF2003568014	LFF2003578014	-	LFF2003588014	-
LFF2003559016	LFF2003569016	LFF2003579016	-	LFF2003589016	-
LF3003059016	LF3003069016	-	LFF60J9016	LF3003089016	-
LF3004559016	LF3004569016	-	LFF60J9016	LF3004589016	-
LFF3006059016	LFF6006069016	LFF06079016	LFF60J9016	LF3006089016	M7239

Livraison : socle fond percé (sauf LF400400) et éclisses.
 Couverture "Ouverture Tournevis".
Longueur standard : 2 m, autre longueur sur demande,
 max. 6 m (service camelea).

Matériau : PVC rigide.
Certification : EN50085-1/EN50085-2-1

Indice de protection :
IP 40, IK 07

			Goulotte complète socle et couvercle	Cloison	Angle intérieur variable	Angle extérieur variable*
			Réf.	Réf.	Réf.	Réf.
profondeur x largeur (mm)						
	40 x 40	blanc trafic	LFF4004009016	-	LFF4004049016	LF4004039016
		gris	LFF4004007030	-	LFF4004047030	LF4004037030
			livrée avec 2 éclisses			
	40 x 60	blanc trafic	LFF4006009016	M2024	LFF4006049016	LFF4006039016
		gris	LFF4006007030	M2024	LFF4006047030	LFF4006037030
			livrée avec 4 agrafes M7239 et 2 éclisses			
	40 x 90	blanc trafic	LFF4009009016	M2024	LFF4009049016	LFF4009039016
		gris	LFF4009007030	M2024	LFF4009047030	LFF4009037030
			livrée avec 4 agrafes M7248 et 2 éclisses			
	40 x 110	blanc trafic	LFF4011009016	M2024	LFF4011049016	LFF4011039016
			livrée avec 4 agrafes M7249 et 2 éclisses			

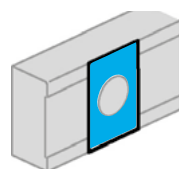



Désignation	Caractéristiques	Couleur	Réf. c ^{iale}
Supports d'appareillage entraxe 60 mm	pour LFF400909016	blanc trafic	LFF71U0909016
	pour LFF401109016	blanc trafic	LFF71U1109016

Teintes :  gris (RAL 7030)

 blanc traffic (RAL 9016)
nouveau, remplace
RAL 9010

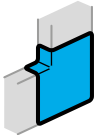

pour autres couleurs,
service camelea
voir page H.65

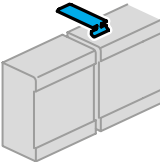
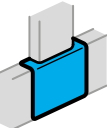
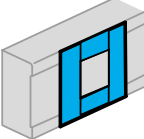
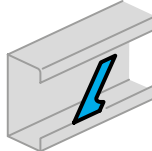
Angle plat	Embout	Joint de couvercle	Joint de fond	Té et croix	Supports d'appareillage 45 x 45 mm	Agrafe
 Réf.	 Réf.	 Réf.	 Réf.	 Réf.	 Réf.	 Réf.
LF4004059016	LF4004069016	-	LFF60J9016	LF4004089016	-	-
LF4004057030	LF4004067030	-	-	LF4004087030	-	-
LFF4006059016	LFF6006069016	LFF06079016	LFF60J9016	LF4006089016	-	M7239
LFF4006057030	LFF6006067030	-	-	LF4006087030	-	M7239
LFF4009059016	LFF6009069016	LFF09079016	LFF60J9016	LF4009089016	LFF71H0909016	M7248
LFF4009057030	LFF6009067030	-	-	LF4009087030	-	M7248
LFF4011059016	LFF6011069016	LFF11079016	LFF60J9016	LF4011089016	LFF71H1109016	M7249



LFF71H099

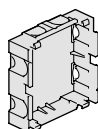

LFF79U

Désignation	Caractéristiques	Couleur	Réf. c ^{iale}
Extensions pour support appareillage 45 x 45	pour support : - LFF71H0909016	blanc traffic	LFF71H0999016
	- LFF71H1109016	blanc traffic	LFF71H1199016
Boîtes d'isolation	pour support 45 x 45 (assemblage pour supports multiples)	noir	LFF79H
	pour support entraxe 60	noir	LFF79U

Livraison : socle fond percé, couvercle, agrafes et éclisses. Couvercle "Ouverture Tournevis".
Longueur standard : 2 m, autre longueur sur demande, max. 6 m (service camelea).

Matériau : PVC rigide.
Certification : EN50085-1/EN50085-2-1

Indice de protection : système IP 40, IK 09

			Goulotte complète socle et couvercle	Cloison	Angle intérieur variable*	Angle extérieur variable*
			Réf.	Réf.	Réf.	Réf.
 60 x 60	blanc traffic	LFF6006009016	-	LFF6006049016	LFF6006039016	
	gris	LFF6006007030 livrée avec 4 agrafes M7239 et 2 éclisses	-	LFF6006047030	LFF6006037030	
 60 x 90	blanc traffic	LFF6009009016*	M2026	LFF6009049016	LFF6009039016	
	gris	LFF6009007030* livrée avec 4 agrafes M7248 et 2 éclisses	M2026	LFF6009047030	LFF6009037030	
 60 x 110	blanc traffic	LFF6011009016	M2026	LFF6011049016	LFF6011039016	
	gris	LFF6011007030 livrée avec 4 agrafes M7249 et 2 éclisses	M2026	LFF6011047030	LFF6011037030	
 60 x 150	blanc traffic	LFF6015009016*	M2026	LF6015049016	LF6015039016	
	gris	LFF6015007030* livrée avec 4 agrafes M7250 et 2 éclisses	M2026	LF6015047030	LF6015037030	
 60 x 190	blanc traffic	LFF6019009016* livrée avec 4 agrafes M7251 et 2 éclisses	M2026	LF6019049016	LF6019039016	
 60 x 230	blanc traffic	LFF6023009016* livrée avec 4 agrafes M7252 et 2 éclisses	M2026	LF6023049016	LF6023039016	



	Désignation	Caractéristiques	Couleur		Réf. c ^{iale}
	Supports d'appareillage	pour LFF6009009016	blanc traffic	- entraxe 60	LFF71U0909016
		pour LFF6011009016	blanc traffic	- entraxe 60	LFF71U1109016
			blanc traffic	- CEE17	LFF71Z1109016

Teintes :  gris (RAL 7030)

 blanc traffic (RAL 9016)
nouveau, remplace
RAL 9010

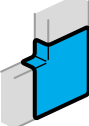

pour autres couleurs,
service camelea
voir page H.65

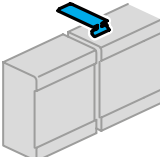
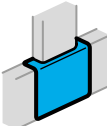
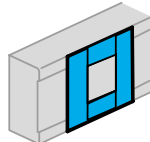
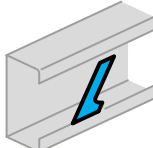
Angle plat	Embout	Joint de couvercle	Joint de fond	Té et croix	Support d'appareillage 45 x 45 mm	Agrafe
 Réf.	 Réf.	 Réf.	 Réf.	 Réf.	 Réf.	 Réf.
LFF6006059016	LFF6006069016	LFF06079016	LFF60J9016	LF6006089016	-	M7239
LFF6006057030	LFF6006067030	-	-	LF6006087030	-	M7239
LFF6009059016	LFF6009069016	LFF09079016	LFF60J9016	LF6009089016	LFF71H0909016	M7248
LFF6009057030	LFF6009067030	-	-	LF6009087030	-	M7248
LFF6011059016	LFF6011069016	LFF11079016	LFF60J9016	LF6011089016	LFF71H1109016	M7249
LFF6011057030	LFF6011067030	-	-	LF6011087030	-	M7249
LF6015059016	LF6015069016	-	LFF60J9016	LF6015089016	-	M7250
LF6015057030	LF6015067030	-	-	LF6015087030	-	M7250
LF6019059016	LF6019069016	-	LFF60J9016	LF6019089016	-	M7251
LF6023059016	LF6023069016	-	LFF60J9016	LF6023089016	-	M7252

Désignation

Caractéristiques

Couleur

Réf. c^{iale}

Extensions pour support appareillage 45 x 45

pour support : - LFF71H0909016

blanc traffic

LFF71H0999016

- LFF71H1109016

blanc traffic

LFF71H1199016

Boîtes d'isolation

pour support 45 x 45
(assemblage pour supports multiples)

noir

LFF79H

pour support entraxe 60

noir

LFF79U



LFF71H099

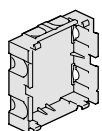

LFF79U

Livraison : socle fond percé, couvercle, 4 agrafes et 2 éclisses par longueur standard.
Couvercle "Ouverture Tournevis".

Longueur standard : 2 m, autre longueur sur demande.

max. 6 m

Matériau : PVC rigide.

Certification : EN50085-1/EN50085-2-1

Indice de protection :

système **IP 40, IK 09,**



* longueur **IP 40, IK 10**

			Goulotte complète socle et couvercle	Cloison	Angle intérieur variable	Angle extérieur variable
			Réf.	Réf.	Réf.	Réf.
profondeur x largeur (mm)						
	40 x 90	blanc traffic	LFF4009009016	M2024	LFF4009049016	LFF4009039016
	40 x 110	blanc traffic	LFF4011009016	M2024	LFF4011049016	LFF4011039016
	60 x 90	blanc traffic	LFF6009009016*	M2026	LFF6009049016	LFF6009039016
	60 x 110	blanc traffic	LFF6011009016	M2026	LFF6011049016	LFF6011039016
			Goulotte complète socle, couvercle, agrafes et éclisses	Support appareillage 45 x 45 simple	Extension pour support app. 45 x 45	Boîte isolation pour support 45 x 45
			Réf.	Réf.	Réf.	Réf.
	40 x 90	blanc traffic	LFF4009009016	LFF71H0909016	LFF71H0999016	LFF79H
	40 x 110	blanc traffic	LFF4011009016	LFF71H1109016	LFF71H1199016	LFF79H
	60 x 90	blanc traffic	LFF6009009016*	LFF71H0909016	LFF71H0999016	LFF79H
	60 x 110	blanc traffic	LFF6011009016	LFF71H1109016	LFF71H1199016	LFF79H

Teintes :  blanc trafic (RAL 9016)
nouveau, remplace
RAL 9010

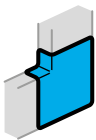

pour autres couleurs,
service camelea
voir page H.65

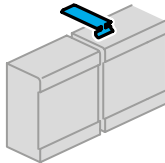
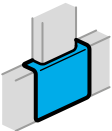
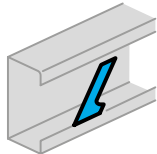
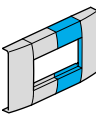
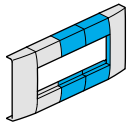
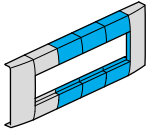
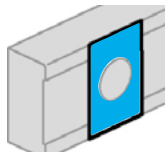
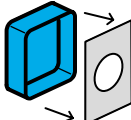
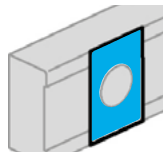
Angle plat	Embout	Joint de couvercle	Joint de fond	Té et croix	Agrafe
 Réf.	 Réf.	 Réf.	 Réf.	 Réf.	 Réf.
LFF4009059016	LFF6009069016	LFF09079016	LFF60J9016	LF4009089016	M7248
LFF4011059016	LFF6011069016	LFF11079016	LFF60J9016	LF4011089016	M7249
LFF6009059016	LFF6009069016	LFF09079016	LFF60J9016	LF6009089016	M7248
LFF6011059016	LFF6011069016	LFF11079016	LFF60J9016	LF6011089016	M7249
Support appareillage 45 x 45 double	Support appareillage 45 x 45 triple	Support appareillage 45 x 45 quadruple	Support appareillage entraxe 60	Boîte isolation pour support entraxe 60	Support appareillage CEE 17
 Réf.	 Réf.	 Réf.	 Réf.	 Réf.	 Réf.
LFF71H0909016 + LFF71H0999016*	LFF71H0909016 + LFF71H0999016*	LFF71H0909016 + LFF71H0999016*	LFF71U0909016	LFF79U	-
LFF71H1109016 + LFF71H1199016*	LFF71H1109016 + LFF71H1199016*	LFF71H1109016 + LFF71H1199016*	LFF71U1109016	LFF79U	-
LFF71H0909016 + LFF71H0999016*	LFF71H0909016 + LFF71H0999016*	LFF71H0909016 + LFF71H0999016*	LFF71U0909016	LFF79U	-
LFF71H1109016 + LFF71H1199016*	LFF71H1109016 + LFF71H1199016*	LFF71H1109016 + LFF71H1199016*	LFF71U1109016	LFF79U	LFF71Z1109016

* réf. vendue en sachet de 10 pièces

Livraison : socle fond percé, couvercle, agrafes.
Couvercle "Ouverture Tournevis".

Certification : EN50085-1/EN50085-2-1

Longueur standard : 2 m, autre longueur sur demande, max. 6 m (service camelea).

Matériau : PVC rigide.

Indice de protection :
IP 40, IK 07



			Goulotte complète socle + couvercle + agrafes	Cloison	Angle intérieur	Angle extérieur
<ul style="list-style-type: none"> - Diamètre et section des fils, voir page H.29 - Accessoires, voir page H.28 - Pour dimensions et capacité des goulottes, voir page H.29 - Informations et caractéristiques techniques, voir page K.35 ou K.38 						
profondeur x largeur (mm)			Réf.	Réf.	Réf.	Réf.
	60 x 110	blanc traffic	FB6011009016 livrée avec 4 agrafes M5280	M1346	LF6011049016	LF6011039016
	60 x 130	blanc traffic	FB6013009016 livrée avec 4 agrafes M5281	M1346	FB6013049016	FB60130399016
	60 x 150	blanc traffic	FB6015009016 livrée avec 4 agrafes M5282	M1346	LF6015049016	LF6015039016
	60 x 190	blanc traffic	FB6019009016 livrée avec 4 agrafes M5283	M1346	LF6019049016	LF6019039016
	60 x 230	blanc traffic	FB6023009016 livrée avec 4 agrafes M5284	M1346	LF6023049016	LF6023039016
	80 x 130	blanc traffic	FB8013009016 livrée avec 4 agrafes M5281	M1346	FB8013049016	FB8013039016
	100 x 230	blanc traffic	FB9923009016 livrée avec 4 agrafes M5284	M1629	FB9923049016	FB9923039016

Teintes :

blanc trafic (RAL 9016)
nouveau, remplace
RAL 9010



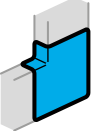
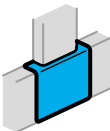

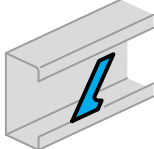

pour autres couleurs,
service camelea
voir page H.65

<p>Angle plat</p>  <p>Réf.</p>	<p>Té et croix</p>  <p>Réf.</p>	<p>Embout</p>  <p>Réf.</p>	<p>Agrafe</p>  <p>Réf.</p>
LF6011059016	LF6011089016	FB6011069016	M5280
FB6013059016	FB6013089016	FB6013069016	M5281
LF6015059016	LF6015089016	LF6015069016	M5282
LF6019059016	LF6019089016	LF6019069016	M5283
LF6023059016	LF6023089016	LF6023069016	M5284
FB8013059016	-	FB8013069016	M5281
FB9923059016	-	FB9923069016	M5284



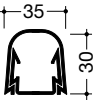

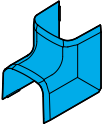
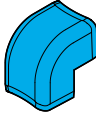

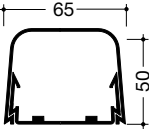
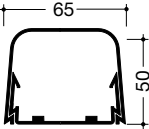
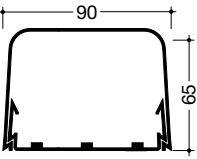
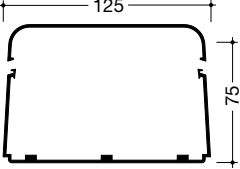
Livraison : socle avec ergots permettant le passage de colliers de serrage, couvercle "recouvrant".

Longueur standard : 2 m.

Matériau : PVC rigide.





			Goulotte complète socle et couvercle	Angle intérieur	Angle extérieur	Angle plat
- Dimensions des pièces de forme, voir page H.31 profondeur x largeur (mm) 			 Réf.	 Réf.	 Réf.	 Réf.
	30 x 35	blanc pure	CLM30035	CLM300354	CLM300353	CLM300355
	50 x 65	blanc pure	CLMU50065	CLM500654	CLM500653	CLM500655
	65 x 90	blanc pure	CLMU65090	CLM650904	CLM650903	CLM650905
	75 x 125	blanc pure	CLM75125	CLM751254	CLM751253	CLM751255

Teintes : blanc pure (RAL 9010)

Embout  Réf.	Passage de mur  Réf.	Joint de couvercle  Réf.	Té  Réf.	Joint mural  Réf.	Réduction  Réf.
CLM300356	CLM3003561	CLM300357	-	CLM300359	-
CLM500656	CLM5006561	CLM500657	CLM500658	CLM500659	-
CLM650906	CLM6509061	CLM650907	CLM650908	CLM650909	-
CLM751256	CLM7512561	CLM751257	CLM751258	CLM751259	CLM7512562

Livraison : fond autoadhésif.
Longueur standard : 2 mètres.
Matériau : PVC rigide.

Teintes : blanc trafic (RAL 9016)
nouveau, remplace
RAL 9010



Goulottes autoadhésives		Goulotte		
				
profondeur x largeur (mm)		Réf.		Contenance en câble
	10 x 12 blanc trafic	LF1001009016A		1 câble de ø 7 m max
	10 x 15 blanc trafic	LFC1001509016A*		2 câble de ø 6 m max
	15 x 15 blanc trafic	LF1501509016A		1 câble de ø 10 m max
	20 x 20 blanc trafic	LF2002009016A		1 câble de ø 12 m max

* LFC : couvercle à charnière

Livraison : à plat, en rouleau avec fond perforé et autoadhésif.
Longueur standard : 20 m.
Matériau : PVC

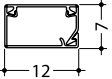
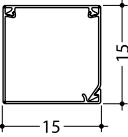
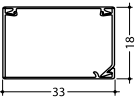
Teintes :  blanc trafic (RAL 9016)
nouveau, remplace
RAL 9010

profondeur x largeur (mm)				Goulotte complète 	
			Réf.		Contenance en câble
	7 x 12	blanc trafic	LFR0701209016A		1 câble téléphone 4 paires STY 1
	15 x 15	blanc trafic	LFR1501509016A		2 câbles téléphone 4 paires STY 1 1 câble 3 x 2,5 mm ²
	18 x 33	blanc trafic	LFR2003509016A		4 câbles téléphone 4 paires STY 1 3 câbles 3 x 2,5 mm ²

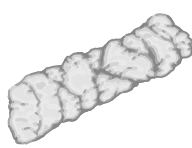
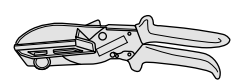
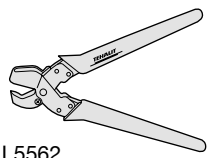
	Désignation	Caractéristiques	Réf. c ^{iale}
 M5159/1/2	Entretoises	hauteur 12 mm Ø 25 mm	M51592
		hauteur 20 mm Ø 25 mm	M5159
 M5164	Rondelle à collerette	pour M3 - M5	M5164
 L5804	Barrière insonorisante	15 tresses de fibres minérales, L = 300 mm, Ø 30 mm, amortissement : 40 dB environ, incombustible, matériau catégorie M1	L5804
 L5561	Pince à découper 85 mm	pour découper à 45° et 90° jusqu'à la dimension 20 x 35	L5561
 L5562	Pince pour sortie de câble 20 mm	pour découper les parois latérales d'une goulotte et permettre le passage d'un câble	L5562

Diamètre et section des fils et des câbles en courant fort et faible

	Ø extérieur appro. en mm	section en mm ²		Ø extérieur appro. en mm	section en mm ²
fil : H 07 V			câble U1000R02V - H07RNF		
1,5	2,8	6,2	2 x 1,5	8,4	55,4
2,5	3,4	9,1	2 x 2,5	9,6	72,4
4	3,9	11,9	2 x 4	10,5	86,6
6	4,7	17,3	2 x 6	11,8	109,4
câble téléphone - STY1			3 x 1,5	8,8	60,8
1 paire	3,8	11,3	3 x 2,5	10,0	78,5
2 paires	4,9	18,9	3 x 4	11,0	95,0
3 paires	5,2	21,2	3 x 6	12,9	130,7
4 paires	5,7	25,5	4 x 1,5	9,6	72,4
5 paires	6,1	29,2	4 x 2,5	11,0	95,0
câble données - Cat 5			4 x 4	12,2	116,9
FTP 100 Ω 4 paires	6,0	28,3	4 x 6	14,2	158,4
L 120 120 Ω 4 paires	8 x 5	40,0	5 x 1,5	10,0	78,5
L 120 120 Ω 8 paires	10,5 x 8	84,0	5 x 2,5	11,6	105,7
câble télévision			5 x 6	13,5	143,1
Coax 75 Ω	7,0	38,5	5 x 4	15,5	188,7

Capacités de câblage LF, LFF, FB

goulottes liFea

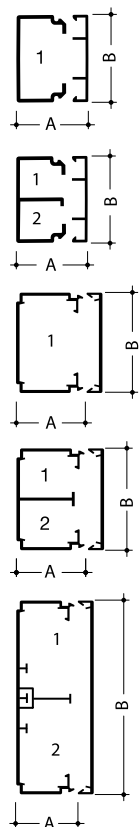

goulottes FB

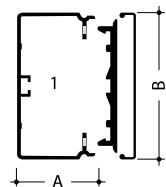

	n° de com- partiments	dimensions A x B	section nomi- nale en mm ²	section utile * en mm ²	Ø maximum en mm	nbre de câbles 3 x 2,5 ²
références						
LF150150	1	15 x 15	150	75	10	1
LF200200	1	20 x 19	228	114	12	1
LFF200350	1	20 x 33	440	220	15	2
LFF200360	1	20 x 33	210	105	10	1
	2		210	105	10	1
LFF300300	1	30 x 30	620	310	15	4
LFF300450	1	30 x 45	970	485	25	6
LFF300600	1	30 x 57	1250	625	25	8
LFF400400	1	40 x 40	1200	600	23	8
LFF400600	1	40 x 57	1700	850	29	11
LFF400610	1	40 x 57	830	415	15	5
	2		830	415	15	5
LFF400900	1	40 x 90	2650	1325	32	17
LFF400900 + M2024	1	40 x 90	1300	650	24	8
	2		1300	650	24	8
LFF401100	1	40 x 110	3250	1625	32	21
LFF401100 + M2024 ⁽¹⁾	1	40 x 110	1600	800	32	10
	2		1600	800	32	10
LFF600600	1	60 x 57	2860	1430	54	18
LFF600900	1	60 x 90	4550	2275	54	29
LFF600900 + M2026	1	60 x 90	2200	1100	29	14
	2		2200	1100	29	14
LFF601100	1	60 x 110	5500	2750	54	35
LFF601100 + M2026 ⁽¹⁾	1	60 x 110	2600	1300	29	19
	2		2600	1300	29	19
LFF601500 + M2026 ⁽¹⁾	1	61 x 150	3600	1790	54	24
	2		3600	1790	54	24
LFF601900 + M2026 ⁽¹⁾	1	61 x 190	4590	2280	54	29
	2		4590	2280	54	29
LFF602300 + M2026 ⁽¹⁾	1	61 x 230	5610	2790	54	35
	2		5610	2790	54	35
références						
FB601100	1	61 x 110	4680	2340	54	30
FB601300	1	61 x 130	5580	2790	54	36
FB601500	1	61 x 150	6450	3225	54	41
FB601900	1	61 x 190	8280	4140	54	53
FB602300	1	61 x 230	9800	4900	54	62
FB801300	1	82 x 130	7700	3850		49
FB992300	1	100 x 230	18500	9250		118

* section servant de base de calcul pour définir les contenances en fonction des différentes sections de câbles

⁽¹⁾ capacité avec cloison en position centrale

LFF

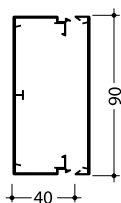

LFF400900			avec appareillage			sans appareillage
			45 x 45	entraxe 60	CEE 17	
nombre de câbles	courant fort 3 x 2,5 mm ²	zone 1 ⁽¹⁾	10	8		17
		zone 1/2 ⁽²⁾	5 / 5	4 / 4		8 / 8
	courant faible L 120 - 4 paires	zone 1	24	19		35
		zone 1/2	12 / 12	9 / 9		17 / 17
section nominale / utile* par zone		zone 1	1850 / 925	1420 / 710		2650 / 1325
		zone 1/2	900 / 450	685 / 342		1300 / 650

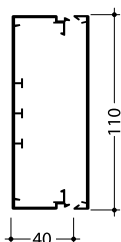

LFF401100						
nombre de câbles	courant fort 3 x 2,5 mm ²	zone 1	14	11		21
		zone 1/2	6 / 6	5 / 5		10 / 10
	courant faible L 120 - 4 paires	zone 1	31	26		42
		zone 1/2	15 / 15	13 / 13		21 / 21
section nominale / utile* par zone		zone 1	2350 / 1175	1900 / 950		3250 / 1625
		zone 1/2	1150 / 575	925 / 463		1600 / 800

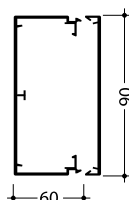

LFF600900						
nombre de câbles	courant fort 3 x 2,5 mm ²	zone 1	21	19		29
		zone 1/2	10 / 10	9 / 9		14 / 14
	courant faible L 120 - 4 paires	zone 1	47	44		58
		zone 1/2	23 / 23	21 / 21		29 / 29
section nominale / utile* par zone		zone 1	3550 / 1775	3320 / 1660		4550 / 2200
		zone 1/2	1750 / 875	1635 / 817		2200 / 1100

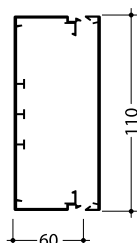

LFF601100						
nombre de câbles	courant fort 3 x 2,5 mm ²	zone 1	26	24	12	35
		zone 1/2	12 / 12	11 / 11	6 / 6	19 / 19
	courant faible L 120 - 4 paires	zone 1	58	53	26	70
		zone 1/2	28 / 28	25 / 25	12 / 12	35 / 35
section nominale / utile* par zone		zone 1	4400 / 2200	4000 / 2000	1960 / 980	5500 / 2600
		zone 1/2	2150 / 1075	1950 / 975	930 / 450	2600 / 1300

⁽¹⁾ zone 1 = capacité pour goulottes sans cloison ⁽²⁾ zone 1/2 = capacité pour goulottes avec cloison au milieu

* Section servant de base de calcul pour définir les contenances en fonction des différentes sections de câbles

LFF, FB

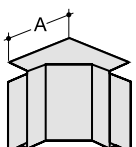
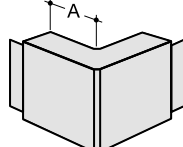
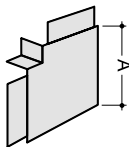
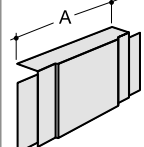
				
références	angle intérieur cote en mm	angle extérieur cote en mm	angle plat cote en mm	té et croix cote en mm
LFF200350 / 200360	35	35	43	92
LFF300300	60	30	60	130
LFF300450	60	30	60	130
LFF300600 *	75	55	85	170
LFF400400	85	45	65	170
LFF400900 *	115	70	128	170
LFF401100 *	115	70	148	190
LFF600600 *	130	69	91	170
LFF600900 *	138	50	128	170
LFF601100 *	138	50	148	190
LFF601500	130	69	180	250
LFF601900	130	69	220	290
LFF602300	130	69	260	290
FB601100	130	69	140	190
FB601300	130	69	160	210
FB601500	130	69	180	250
FB601900	130	69	220	290
FB602300	130	69	260	290
FB801300	240	160	176	-
FB992300	250	250	300	-

* Angles intérieurs et extérieurs variables

CLM

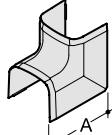
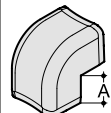
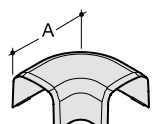
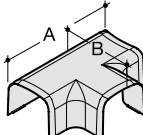
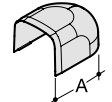
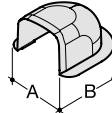
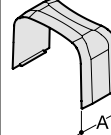
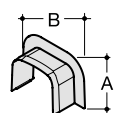
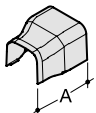
					
références	angle intérieur cote en mm	angle extérieur cote en mm	angle plat cote en mm	té cote en mm	embout cote en mm
CLM30035	60	18	65	-	50
CLMU50065	95	30	110	A = 160 / B = 110	90
CLMU65090	110	30	135	A = 180 / B = 130	105
CLM75125	130	35	175	A = 230 / B = 183	125
références					
	passage de mur cote en mm	joint de couvercle cote en mm	joint mural cote en mm	réduction cote en mm	
CLM30035	A = 65 / B = 60	20	A = 44 / B = 60	-	-
CLMU50065	A = 110 / B = 100	25	A = 100 / B = 70	-	-
CLMU65090	A = 125 / B = 125	30	A = 125 / B = 85	-	-
CLM75125	A = 125 / B = 150	35	A = 125 / B = 100	70	-

Livraison : fond percé (sauf GBD 500500), couvercle.
Goulotte filmée. Couvercle «Ouverture Tournevis».

Certification : EN50085-1 / EN50085-2-1

Longueur standard : 2 m, autre longueur sur demande, max. 6 m (service tehalit camelea).

Matériau : PVC rigide, en ABS pour pièces de forme.

Indice de protection :
IP 40, IK 07

Pour dimensions et capacité des goulottes, voir pages H.38 et H.39

profondeur x largeur (mm)

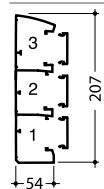
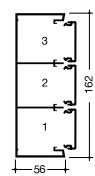
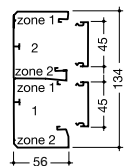
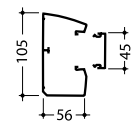
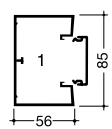
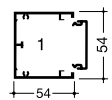





			Goulotte socle + couvercle	Cloison	Angle intérieur variable 83° à 97°	Extension angle intérieur 97° à 140°	Angle extérieur variable 83° à 140°
			Réf.	Réf.	Réf.	Réf.	Réf.
50 x 50	blanc traffic	GBD5005009016	GBD50P	-	-	-	
	noir	GBD5005009011	GBD50P	-	-	-	
50 x 85	blanc traffic	GBD5008509016	GBD50P	GBD5008549016	-	GBD5008539016	
	noir	GBD5008509011	GBD50P	GBD5008549011	-	GBD5008539011	
50 x 100	blanc traffic	GBD5010009016	GBD50P	GBD5010049016	GBD501004E9016	GBD5010039016	
50 x 130	blanc traffic	GBD5013109016	GBD50P	GBD5013149016	GBD501314E9016	GBD5013139016	
	noir	GBD5013109011	GBD50P	GBD5013149011	-	GBD5013139011	
50 x 160	blanc traffic	GBD5016109016	-	GBD5016149016	GBD501614E9016	GBD5016139016	
	noir	GBD5016109011	-	GBD5016149011	-	GBD5016139011	
50 x 190	blanc traffic	GBD5019009016	GBD50P	GBD5019049016	GBD501904E9016	GBD5019039016	

Teintes :  noir (RAL 9011)

 blanc trafic (RAL 9016)
nouveau, remplace
RAL 9010

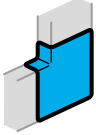
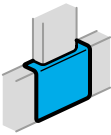

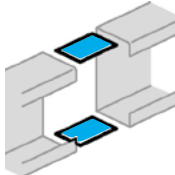
pour autres couleurs,
service camelea
voir page H.65

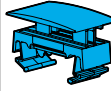
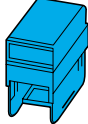
Angle plat	Té	Angle intérieur 3D	Jeu d'éclisses	Embout	Clip de verrouillage Joint de couvercle	Support pour appareillage modulaire
 Réf.	 Réf.	 Réf.	 Réf.	 Réf.	 Réf.	 Réf.
-	-	-	-	GBD5005069016	GBDCLIP9016	L4777
-	-	-	-	GBD5005069011	GBDCLIP9011	-
GBD5008559016	GBD5008589016	-	GBD500859	GBD5008569016	GBDCLIP9016	L4777
GBD5008559011	GBD5008589011	-	GBD500859	GBD5008569011	GBDCLIP9011	-
GBD5010059016	GBD5010089016	GBD501004J9016	GBD501009	GBD5010069016	GBDCLIP9016	L4777
GBD5013159016	GBD5013189016	GBD501314J9016	GBD501319	GBD5013169016	GBDCLIP9016	L4777
GBD5013159011	GBD5013189011	-	GBD501319	GBD5013169011	GBDCLIP9011	-
GBD5016159016	GBD5016189016	GBD501614J9016	GBD501619	GBD5016169016	GBDCLIP9016	L4777
GBD5016159011	GBD5016189011	-	GBD501619	GBD5016169011	GBDCLIP9011	-
GBD5019059016	GBD5019089016	-	GBD501909	GBD5019069016	GBDCLIP9016	L4777

Livraison : socle et couvercle à commander séparément. Couvercle «Ouverture Tournevis».

Certification : EN50085-1 / EN50085-2-1

Longueur standard : 2 m, autres longueurs sur demande, max. 6 m.

Matériau : profilés en alu anodisé naturel. Pièces de forme en ABS laquées alu.

Indice de protection : **IP 40, IK 07**

Pour dimensions et capacité des goulottes, voir page H.40
Dimensions pièce de forme voir page H.41

profondeur x largeur (mm)

			Socle	Couvercle	Cloison	Angle intérieur variable 83° à 97°	Angle extérieur variable 83° à 140°
			Réf.	Réf.	Réf.	Réf.	Réf.
	50 x 50	blanc traffic	GBA5005019016	GBA4529016	GBD50P	-	-
		alu	GBA500501ALU	GBA452ALU	GBD50P	-	-
	50 x 85	blanc traffic	GBA5008519016	GBA4529016	GBD50P	GBD5008549016	GBD5008539016
		alu	GBA500851ALU	GBA452ALU	GBD50P	GBD500854ALU	GBD500853ALU
	50 x 130	blanc traffic	GBA5013119016	GBA4529016	GBD50P	GBD5013149016	GBD5013139016
		alu	GBA501311ALU	GBA452ALU	GBD50P	GBD501314ALU	GBD501313ALU
	50 x 160	blanc traffic	GBA5016119016	GBA4529016	-	GBD5016149016	GBD5016139016
		alu	GBA501611ALU	GBA452ALU	-	GBD501614ALU	GBD501613ALU

Désignation

Caractéristiques

Réf. c^{iale}



L770



AFVISTC6023

Cadre de montage vertical
45 x 45 mm

L770

Sachet de 250 vis autoforeuses polyamide

L = 23 mm, Ø = 6 mm pour fixation en cloison creuse, type BA 13

AFVISTC6023

Borne pour fils de mise à la terre

matériau : tôle d'acier





L4187CHRO

Teintes :  alu anodisé naturel (ALU)

 blanc traffic (RAL 9016) **nouveau, remplace RAL 9010**

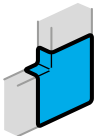

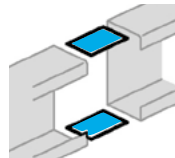
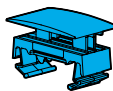
pour autres couleurs, service camelea voir page H.65

Angle plat	Embout	Eclisses de jonction	Clip de verrouillage Joint de couvercle	Support pour appareillage modulaire
				
Réf.	Réf.	Réf.	Réf.	Réf.
-	GBD5005069016	-	GBDCLIP9016	L4777
-	GBD500506ALU	-	GBDCLIPALU	
GBD5008559016	GBD5008569016	GBA50X9	GBDCLIP9016	L4777
GBD500855ALU	GBD500856ALU	GBA50X9	GBDCLIPALU	
GBD5013159016	GBD5013169016	GBA50X9	GBDCLIP9016	L4777
GBD501315ALU	GBD501316ALU	GBA50X9	GBDCLIPALU	
GBD5016159016	GBD5016169016	GBA50X9	GBDCLIP9016	L4777
GBD501615ALU	GBD501616ALU	GBA50X9	GBDCLIPALU	

Désignation

Caractéristiques

Réf. c^{iale}

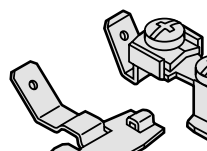

L5802

Jeu de bornes de masse pour socle et couvercle accessoires de mise à la terre (25 bornes socle et 25 bornes couvercle)

matériau :
tôle d'acier

L5802

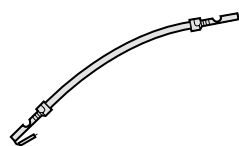

L4183

Fils de mise à la terre avec cosses

longueur 150 mm

L4181NGE

longueur 300 mm

L4182NGE

longueur 600 mm

L4183NGE

Livraison :
boîte complète (socle,
support et capot)

Matériau :
ABS

Couleur :
blanc pure RAL 9010

Les avantages du système :

- des boîtes pour 2, 4, 6 et 8 mécanismes aux dimensions standard 45 x 45 ...,
- les boîtes sont combinables entre elles pour étendre leur capacité au nombre de mécanismes désirés,
- extension possible avec un bloc 2 mécanismes ou un bloc
DIN : beaucoup de flexibilité pour un nombre restreint de références,
- le mécanisme est clipsé dans un support d'appareillage intégré et amovible,
- des accessoires pour association horizontale ou verticale à la moulure 20 x 50 mm ainsi qu'un indicateur de présence tension (rouge).



LPT04H



LPT06H



LPT20H



LPT21D



LPT23



LPT24

Désignation	Caractéristiques	Emb.	Réf. cat blanc
Boîtes en saillie			
	- 2 mécanismes	3	LPT02H
	- 4 mécanismes	1	LPT04H
	- 6 mécanismes	1	LPT06H
	- 8 mécanismes	1	LPT08H
Blocs d'extension			
	-2 mécanismes	1	LPT20H
	- pour protection modulaire	3	LPT21D
Adaptateur profilé vertical			
	moules ATA 20 x 50 boîte modulaire LTP- entrée de tube et câble	1	LPT23
Adaptateur profilé horizontal			
	moules ATA 20 x 50 boîte modulaire LTP	1	LPT24

Capacité raccordement :
Connexion SanVis :
- mini : 2 x 1 mm² fil rigide
- maxi : 2 x 2,5 mm² fil rigide



Raccordement
SanVis

Certification : NF C 60314
Tenue au fil incandescent :
essais réalisés selon
NF EN 60695-2

Indice de protection :
IP20

Disponible en 6 couleurs.
- E / orange - RAL2009
- R / rouge - RAL3020
- V / vert - RAL6024
- B / pure - RAL9010
- N / night - RAL9005
- T / titane - RAL9006

	Prises 2 P + T			Prises 2 P + T détrompées			Détrompeur	interrupteur bipolaire 16 A
	Simple	Double	Triple	Simple	Double	Triple		
	Réf.	Réf.	Réf.	Réf.	Réf.	Réf.	Réf.	Réf.
Nbre modules 22,5 x 45	3	4	6	3	4	6	-	2
pure	WXF421B	WXF422B	WXF423B	-	-	-	-	WXF436B
night	WXF421N	WXF422N	WXF423N	-	-	-	-	WXF436N
titane	WXF421T	WXF422T	WXF423T	-	-	-	-	WXF436T
rouge	WXF421R	WXF422R	WXF423R	WXF431	WXF432	WXF433	WS697	-
orange	WXF421E	WXF422E	WXF423E	-	-	-	-	-
vert	WXF421V	WXF422V	WXF423V	-	-	-	-	-

Désignation

Caractéristiques

Réf. c^{iale}



WS120

Jonction prises

WS120

gallery spécial goulottes

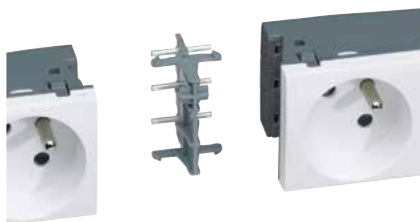

Gagnez en modularité et en rapidité

Les prises gallery spéciales goulottes sont parfaitement adaptées aux goulottes à enclipsage direct et aux équipements du poste de travail (colonnes et colonnettes, boîtes de sol, nourrices...).

Un accessoire de jonction astucieux

Finis les pontages fastidieux entre les prises : composez, assemblez et raccordez vos blocs de prises en une seule opération grâce au raccordement bilatéral et à l'accessoire de jonction.

Gain de temps assuré sur le câblage de tous vos équipements !

Composez comme vous le souhaitez

En simple, double ou triple, les prises spéciales goulottes sont disponibles en blanc, titane, ou noir pour une parfaite homogénéité avec tous les équipements du poste de travail.

Les prises rouges, vertes ou oranges vous permettent de différencier vos circuits spécialisés (courants secours, circuits pilotés, etc...).

Diamètre et section des fils et câbles en courant fort et faible

	Ø extérieur appro. en mm	section en mm ²
fil : H 07 V		
1,5	2,8	6,2
2,5	3,4	9,1
4	3,9	11,9
6	4,7	17,3
câble téléphone - STY1		
1 paire	3,8	11,3
2 paires	4,9	18,9
3 paires	5,2	21,2
4 paires	5,7	25,5
5 paires	6,1	29,2
câble données - Cat 5		
FTP 100 Ω 4 paires	6,0	28,3
L 120 120 Ω 4 paires	8 x 5	40,00
L 120 120 Ω 8 paires	10,5 x 8	84,0
câble télévision		
coax 75 Ω	7,0	38,5

	Ø extérieur appro. en mm	section en mm ²
câble U1000R02V - H07RNF		
2 x 1,5	8,4	55,4
2 x 2,5	9,6	72,4
2 x 4	10,5	86,6
2 x 6	11,8	109,4
3 x 1,5	8,8	60,8
3 x 2,5	10,0	78,5
3 x 4	11,0	95,0
3 x 6	12,9	130,7
4 x 1,5	9,6	72,4
4 x 2,5	11,0	95,0
4 x 4	12,2	116,9
4 x 6	14,2	158,4
5 x 1,5	10,0	78,5
5 x 2,5	11,6	105,7
5 x 4	13,5	143,1
5 x 6	15,5	188,7

tehalit.queraz PVC

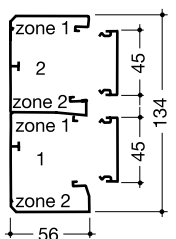
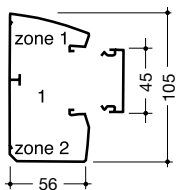
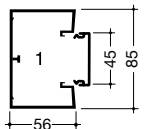
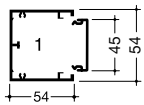

GBD500500				avec appareillage	sans appareillage
Nombre de câbles	courant fort 3 x 2,5 mm ²	compartiment 1		2 + 2	15
	courant faible L 120 - 4 paires	compartiment 1		2 + 2	25
GBD500850					
Nombre de câbles	courant fort 3 x 2,5 mm ²	compartiment 1		7 + 7	20
	courant faible L 120 - 4 paires	compartiment 1		15 + 15	40
GBD501000					
Nombre de câbles	courant fort 3 x 2,5 mm ²	compartiment 1	zone 1	5	29
			zone 2	11	
	courant faible L 120 - 4 paires	compartiment 1	zone 1	10	58
			zone 2	21	
Section nominale / utile * totale en mm ²		compartiment 1			
Section nominale / utile* par zone		compartiment 1	zone 1	840 / 420	4694 / 2347
			zone 2	1740 / 870	
GBD501310					
Nombre de câbles	courant fort 3 x 2,5 mm ²	compartiment 2	zone 1	3	18
			zone 2	3	
	courant faible L 120 - 4 paires	compartiment 1	zone 1	2	19
			zone 2	7	
		compartiment 2	zone 1	5	34
			zone 2	15	
Section nominale / utile * totale en mm ²		compartiment 2			2610 / 1305
		compartiment 1			2720 / 1360
Section nominale / utile* par zone		compartiment 2	zone 1	710 / 360	
			zone 2	760 / 380	
		compartiment 1	zone 1	400 / 200	
			zone 2	1200 / 600	

* Section servant de base de calcul pour définir les contenances en fonction des différentes sections de câbles

tehalit.queraz PVC

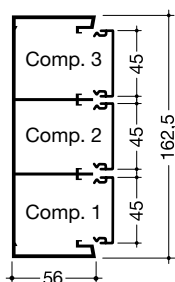

GBD501610				avec appareillage	sans appareillage
Nombre de câbles	courant fort 3 x 2,5 mm ²	compartment 3		11	20
		compartment 2		8	17
		compartment 1		11	20
	courant faible L120 - 4 paires	compartment 3		16	35
		compartment 2		12	30
		compartment 1		16	35
Section nominale / utile en mm ²	compartment 3			1310 / 655	1870 / 935
	compartment 2			1020 / 510	1620 / 810
	compartment 1			1310 / 655	1870 / 935

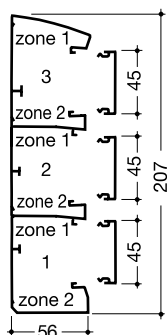

GBD501900					
Nombre de câbles	courant fort 3 x 2,5 mm ²	compartment 3	zone 1	5	22
			zone 2	3	
		compartment 2	zone 1	1	16
			zone 2	3	
		compartment 1	zone 1	1	20
			zone 2	8	
	courant faible L120 - 4 paires	compartment 3	zone 1	15	38
			zone 2	9	
		compartment 2	zone 1	5	28
			zone 2	9	
		compartment 1	zone 1	5	34
			zone 2	15	
Section nominale / utile* totale en mm ²	compartment 3				3100 / 1550
	compartment 2				2300 / 1150
	compartment 1				2750 / 1375
Section nominale / utile* totale en mm ²	compartment 3	zone 1	1200 / 600		
		zone 2	750 / 375		
	compartment 2	zone 1	420 / 210		
		zone 2	740 / 370		
	compartment 1	zone 1	400 / 200		
		zone 2	1200 / 600		

tehalit queraz alu

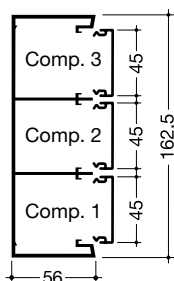
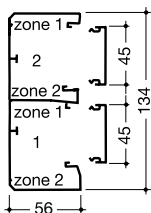
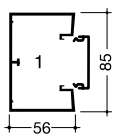
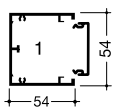

			avec appareillage	sans appareillage	
GBA500501					
Nombre de câbles	courant fort 3 x 2,5 mm ²	compartiment 1	2 + 2	15	
	courant faible L 120 - 4 paires		2 + 2	25	
GBA500851					
Nombre de câbles	courant fort 3 x 2,5 mm ²	compartiment 1	7 + 7	20	
	courant faible L 120 - 4 paires		15 + 15	40	
GBA501311					
Nombre de câbles	courant fort 3 x 2,5 mm ²	compartiment 2	zone 1	3	18
			zone 2	3	
		compartiment 1	zone 1	2	19
			zone 2	7	
	courant faible L 120 - 4 paires	compartiment 2	zone 1	9	32
			zone 2	9	
		compartiment 1	zone 1	5	34
			zone 2	15	
Section nominale / utile* totale en mm ²		compartiment 2		2610 / 1305	
		compartiment 1		2720 / 1360	
Section nominale / utile* par zone		compartiment 2	zone 1	710 / 360	
			zone 2	760 / 380	
		compartiment 1	zone 1	400 / 200	
			zone 2	1200 / 600	
GBA501611					
Nombre de câbles	courant fort 3 x 2,5 mm ²	compartiment 3	11	20	
		compartiment 2	8	17	
		compartiment 1	11	20	
	courant faible L120 - 4 paires	compartiment 3	16	35	
		compartiment 2	12	30	
		compartiment 1	16	35	
Section nominale / utile en mm ²		compartiment 3	1310 / 655	1870 / 935	
		compartiment 2	1020 / 510	1620 / 810	
		compartiment 1	1310 / 655	1870 / 935	

Montage des accessoires

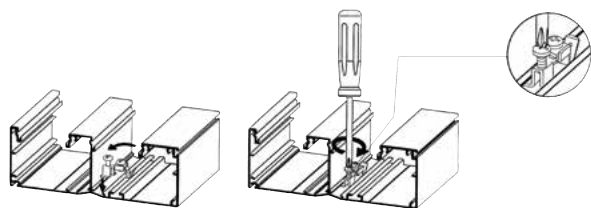

Borne de masse pour socle aluminium

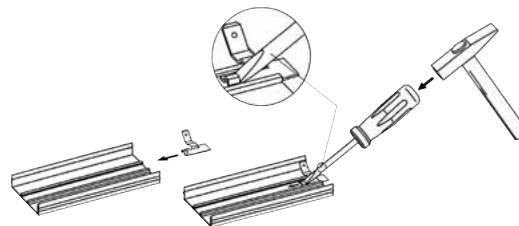

Borne de masse pour couvercle aluminium

tehalit.queraz PVC et alu

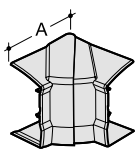
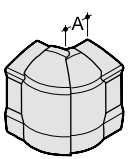
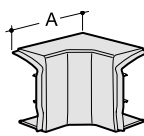
			
références	angle intérieur cotes en mm	angle extérieur cotes en mm	angle intérieur 3D cotes en mm
GBD500850 / GBA500850	110	45 à 90°	-
GBD501000	110	45 à 90°	145
GBD501310 / GBA501310	110	45 à 90°	145
GBD501600	110	45 à 90°	185
GBD501610 / GBA501610	110	45 à 90°	185
GBD501900	110	45 à 90°	-

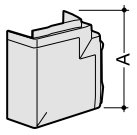
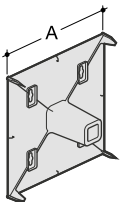
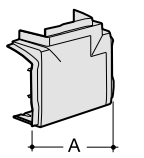
			
références	angle plat cote en mm	plaque de fond pour angle plat et té cote en mm	té cote en mm
GBD500850 / GBA500850	120	-	145
GBD501000	140	110	165
GBD501310 / GBA501310	165	136	190
GBD501600	210	180	235
GBD501610 / GBA501610	210	180	235
GBD501900	240	212	265

Dérivations possibles sur angle plat, 3D et té queraz PVC

Tableau de dérivation GBD50... vers autres goulottes

dérivation vers les goulottes	GBD501000		GBD501310			GBD501600			GBD501610			GBD501900			
	angle plat	té	angle intér. 3D	angle plat	té	angle intér. 3D	angle plat	té	angle intér. 3D	angle plat	té	angle intér. 3D	angle plat	té	angle intér. 3D
goulottes LFF															
LFF300300															
LFF300450															
LFF300600															
LFF400400															
LFF400600															
LFF400900															
LFF401100															
goulottes EK															
EK400400															

Dérivation de toutes les GBD (sauf 50190) vers 50085 via un adaptateur fourni dans le té de la GBD en question.

Mise à la terre des goulottes en aluminium

Utilisation de fils :

La mise à la terre de toute partie métallique est obligatoire et est à réaliser à l'aide du jeu de bornes de terre : L4187CHRO.

Les socles doivent être reliés entre eux grâce aux jonctions et mis à la terre à l'aide des bornes insérées dans les rainures prévues à cet effet (contact par vis pointeau).

La mise à la terre des couvercles se fait grâce à des languettes (à insérer dans les rainures) reliées à une borne du socle.

Utilisation des câbles :

À proximité de l'appareillage, la mise à la terre de toute pièce métallique (fond, couvercles plastrons) est obligatoire suivant le même mode opératoire que le câblage en fils.

Mise à la terre des colonnes et colonnettes

Utilisation de fils :

La mise à la terre de toute partie métallique est obligatoire.

Serrage de la vis pointeau du pied et du vérin.

Mise à la terre des couvercles à l'aide des languettes (L4188).

Mise à la terre des boîtiers à l'aide de la borne prévue à cet effet.

Relier un conducteur de terre à une des bornes du vérin ou du pied.

Utilisation de câbles :

Seul le boîtier doit être mis à la terre à l'aide de la borne de masse équipant tous les boîtiers.

Equipotentialité

Lorsqu'elle est exigée, l'équipotentialité est réalisée par le simple serrage de la vis pointeau du vérin et du pied.

Les goulottes GBA

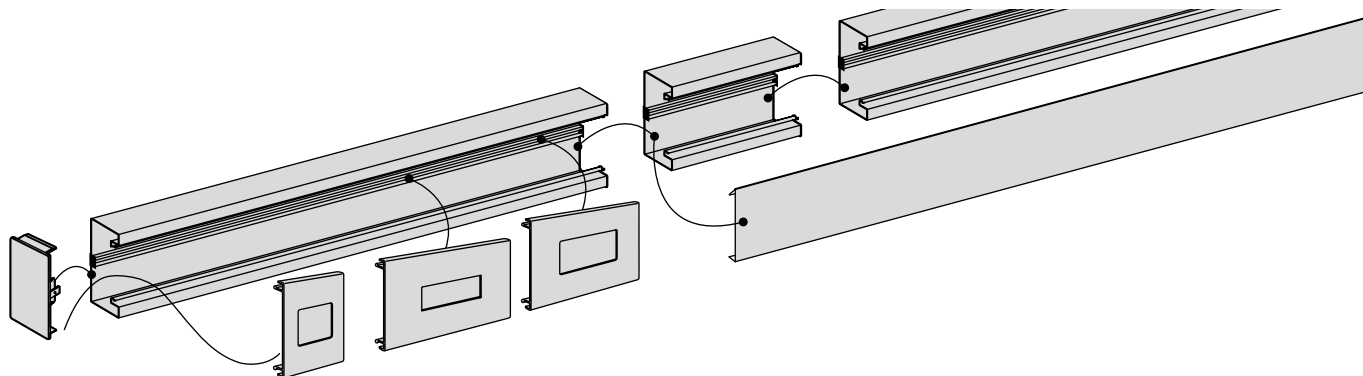

Mise à la terre des fonds

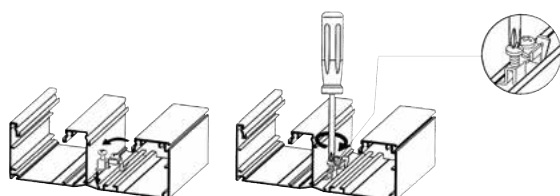

Les plastrons de BRAP sont munis d'origine d'une borne de mise à la terre

Mise à la terre des couvercles

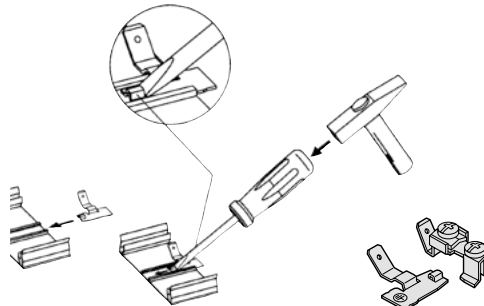

jeu de bornes de masse pour couvercle et socle

Distribution, amenez l'énergie où vous voulez

L'offre tehalit.officea s'adapte à tous les espaces tertiaires: bureaux, commerces, musées, salles de réunion, etc. Quelle que soit la configuration des lieux, tous les courants sont distribués dans un environnement de travail sécurisé, évolutif, esthétique et durable.



Par les murs

Vous répondez à toutes les demandes grâce à notre offre complète: goulotte en pose saillie queraz en enclipsage direct 45 et système exclusif de goulottes encastrées BKIS. Ces systèmes répondent à toutes vos applications, qu'elles soient en pose plinthe ou en allège.

Par le sous-plafond

Même si l'espace n'a pas de faux plafond, vous avez la réponse pour distribuer des câbles par le haut. Votre client peut installer son éclairage dans le chemin de câbles et ajouter des colonnes mobiles pour y relier les postes de travail. L'ensemble est design et pratique.



Personnalisation







Combinez ces systèmes au service camelea pour un résultat 100 % sur mesure.







Teintes :  noir (RAL 9011)
zinguée (VERZ)

 blanc traffic (RAL 9016)
nouveau, remplace
RAL 9010



pour autres couleurs,
service camelea
voir page H.65

Couvercle angle extérieur	Angle plat	Embout	Té	Jonction	Support universel
					
Réf.	Réf.	Réf.	Réf.	Réf.	Réf.
BRS0802A9016	BKIS121305E9016	BKIS121306E9016	BKIS121308E9016	BKISKPE	BKIS130MHU
BRS0802A9011	BKIS121305E9011	BKIS121306E9011	BKIS121308E9011	BKISKPE	BKIS130MHU
BRS0802AVERZ	BKIS121305EVERZ	BKIS121306EVERZ	BKIS121308EVERZ	BKISKPE	BKIS130MHU

Angle extérieur	Couvercle angle extérieur	Angle plat	Embout	Té	Jonction	Support universel (x2)
						
Réf.	Réf.	Réf.	Réf.	Réf.	Réf.	Réf.
BKIS121303D9016	BRS0802A9016	BKIS121305D9016	BKIS121306D9016	BKIS121308D9016	BKISKPD	BKIS130MHU
BKIS121303D9011	BRS0802A9011	BKIS121305D9011	BKIS121306D9011	BKIS121308D9011	BKISKPD	BKIS130MHU
BKIS121303DVERZ	BRS0802AVERZ	BKIS121305DVERZ	BKIS121306DVERZ	BKIS121308DVERZ	BKISKPD	BKIS130MHU

Désignation

Caractéristiques

Réf. c^{ale}



L4181GNGE

Fils de mise à la terre avec cosses

longueur 150 mm

L4181GNGE

longueur 300 mm

L4182GNGE

longueur 600 mm















L4183GNGE

Teintes :  noir (RAL 9011)
zinguée (VERZ)

 blanc traffic (RAL 9016)
nouveau, remplace
RAL 9010



pour autres couleurs,
service camelea
voir page H.65

Angle extérieur	Couvercle angle extérieur	Angle plat	Embout	Té	Jonction	Support universel	
							
Réf.	Réf.	Réf.	Réf.	Réf.	Réf.	Réf.	
BKIS251303E9016	BRS0802A9016	BKIS251305E9016	BKIS251306E9016	BKIS251308E9016	BKISKPE	BKIS130MHU	
BKIS251303E9011	BRS0802A9011	BKIS251305E9011	BKIS251306E9011	BKIS251308E9011	BKISKPE	BKIS130MHU	
BKIS251303EVERZ	BRS0802AVERZ	BKIS251305EVERZ	BKIS251306EVERZ	BKIS251308EVERZ	BKISKPE	BKIS130MHU	
Couvercle angle intérieur	Angle extérieur	Couvercle angle extérieur	Angle plat	Embout	Té	Jonction	Support universel (x2)
							
Réf.	Réf.	Réf.	Réf.	Réf.	Réf.	Réf.	Réf.
BRS0802I9016	BKIS251303D9016	BRS0802A9016	BKIS251305D9016	BKIS251306D9016	BKIS251308D9016	BKISKPD	BKIS130MHU
BRS0802I9011	BKIS251303D9011	BRS0802A9011	BKIS251305D9011	BKIS251306D9011	BKIS251308D9011	BKISKPD	BKIS130MHU
BRS0802IVERZ	BKIS251303DVERZ	BRS0802AVERZ	BKIS251305DVERZ	BKIS251306DVERZ	BKIS251308DVERZ	BKISKPD	BKIS130MHU

Désignation

Caractéristiques

Réf. c^{iale}



L4181GNGE

Fils de mise à la terre avec cosses

longueur 150 mm

L4181GNGE

longueur 300 mm

L4182GNGE

longueur 600 mm

L4183GNGE

Boîte de montage

Boîtes pour appareillage standard 60 mm pour les goulottes BKIS.

Les supports d'appareillage au format 45 mm se clipsent frontalement sur le profilé (profilés latéraux).

Teintes

pour supports d'appareillage au format 45 mm :
 blanc pure RAL 9010
 noir RAL 9011
 laqué alu ALU ou LAN



G2850



G2860



G3560



GT451



GT452



GT453



LFF79H

Désignation	Caractéristiques	Réf. ciale
Boîte de montage simple entraxe 60 mm	montage frontal	G2850
Boîte de montage double entraxe 71 mm	montage frontal	G2860
Cadre de finition appareillage 60 mm	à utiliser quand la plaque de finition de l'appareillage standard est > 80 mm ou quand cette plaque est arrondie (montage de ce cadre entre la plaque de finition de l'appareillage standard et le couvercle de la goulotte)	G35609010 G3560LAN
Supports d'appareillage 45 mm	support simple 2 modules 22,5 x 45	GT4519010 GT4519011 GT451ALU
	support double 4 modules 22,5 x 45	GT4529010 GT4529011 GT452ALU
	support triple 6 modules 22,5 x 45	GT4539010 GT4539011 GT453ALU
Boîte d'isolation	pour support d'appareillage 45 x 45 mm	LFF79H

Installation en parois légères (cloisons à montants) des goulottes encastrées

Montage horizontal dans une nouvelle cloison légère

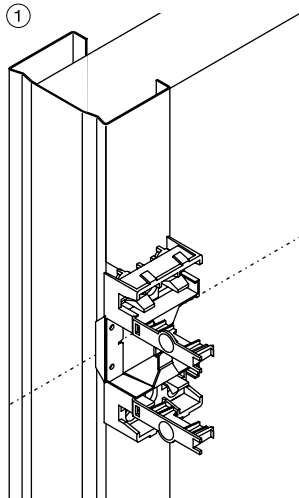

① Application et vissage des supports de montage à hauteur d'installation prévue.

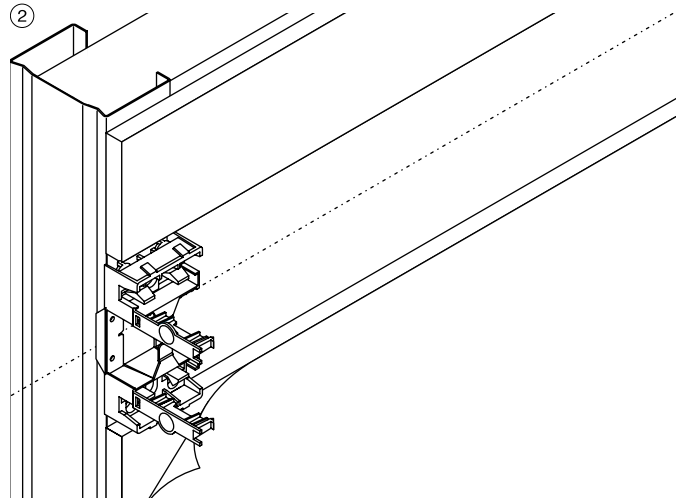

② Planchéage de la cloison, au-dessus et au-dessous du support de montage. Finition de la cloison : spatuler, tapisser, peindre.

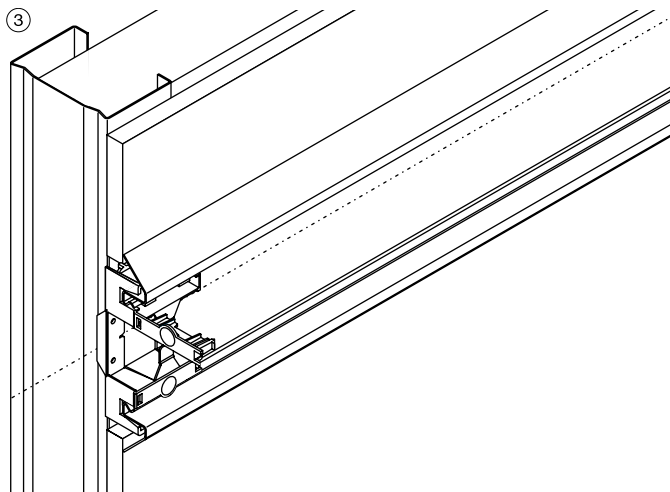

③ Encliquetage des supports latéraux sur le support de montage.

Montage avec insertion de feuille d'étanchéité à la poussière et aux fibres pour les nouvelles parois.

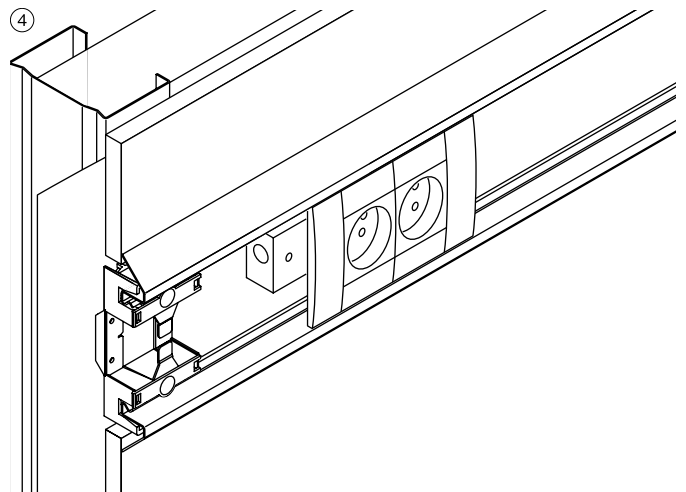

④ Montage des appareillages et pose des couvercles.

Montage horizontal et vertical dans une cloison légère existante.

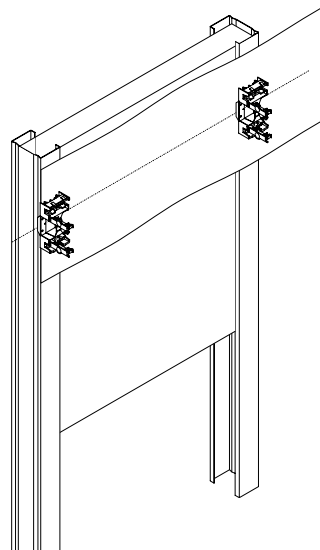

Fixer la feuille avant le planchéage.

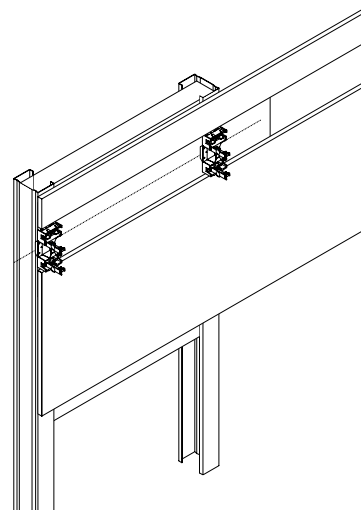



- 2 découpes au moyen d'une scie circulaire à main
(profondeur = épaisseur de plateau 12,5-25 mm)
- largeur de l'ouverture 105-110 mm

Installation en parois légères (cloisons à montants) des goulottes encastrées

Test pare-feu (MPA Stuttgart)

Deux tests pare-feu selon DIN EN 1364-1, édition 1999, sur constructions de cloisons non porteuses pour espaces confinés, avec respectivement des goulottes encastrées posées unilatéralement.

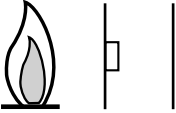
Procès-verbal d'essais 901 1089 000/Su/Ei - un certificat général de la surveillance des chantiers a été sollicité.

	Clôture d'espace Minutes	Calorifugeage Minutes
Canal du côté de la flamme 	86	86
Canal du côté opposé de la flamme 	54	47

Un test pare-feu selon DIN EN 1364-1, édition 1999, sur constructions de cloisons non porteuses pour espaces confinés, avec des canaux de câblage posés de part et d'autre.

Procès-verbal d'essais 901 1102 000/La/Ei - un certificat général de la surveillance des chantiers a été sollicité.

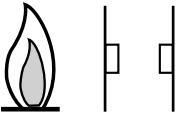
	Clôture d'espace Minutes	Calorifugeage Minutes
Canal posé des deux côtés 	74	36

Valeurs de mesure pour l'insonorisation (valeur caractéristique)



Représentation récapitulative abrégée P 133/06



Valeurs de mesure $R_{w,n}$ (valeur de calcul) pour l'insonorisation de la construction globale des cloisons de montage avec canal de câblage intégré, hauteur de la cloison de séparation $h = 3$ m.

Dimension d'insonorisation pondérée $R_{w,n}$ pour la cloison de montage avec canal de câblage en dB

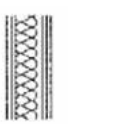
type de montage

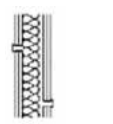
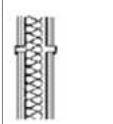
	sans canal de câblage	unilatéral (A)	bilatéral 70 cm décalé en hauteur (B)	bilatéral de même hauteur (C)
				

Cloison murale en plaques de plâtre GKB de qualité standard, $m = 8,8$ kg/m²

CW 100/150	51 ⁽²⁾	49	48	45
CW 75/125	49 ⁽²⁾	47	47	45
CW 50/100	47 ⁽²⁾	45	≈ 42 ⁽³⁾	38

Cloison murale en plaques de plâtre GKB, Knauf, "Piano", $m = 10,9$ kg/m²⁽⁵⁾

CW 100/150		51	51	46
CW 75/125		50	49	46
CW 50/100		47	≈ 43 ⁽³⁾	39

- 1 Les valeurs pour les canaux de câblage intégrés avec couvercle métallique et pour une atténuation de cavité creuse des cloisons de montage avec plaques d'isolation en fibres minérales, impédance acoustique à référentiel longitudinal $r \geq$ kPa s/m².
- 2 Ces valeurs de dimensionnement évalué de l'atténuation acoustique des cloisons de montage sans canal de câblage sont typiques pour des constructions avec plaques de plâtre GKB standard. Le respect de ces valeurs est une condition préalable pour l'application de ce tableau destiné à la mesure de l'insonorisation de la construction globale.
- 3 Valeur estimée, la valeur doit être encore vérifiée.
- 4 Ces valeurs indiquées sont valables à condition que la cloison de montage sans canal de câblage atteigne les valeurs indiquées dans le tableau (répertoriées avec l'annotation⁽²⁾).
- 5 Il est supposé que les profils I-CW de la production en série ne présentent pas de qualités techniques acoustiques plus défavorables que les prototypes I-CW ayant été utilisés durant les tests acoustiques.

Distribution, amenez l'énergie où vous voulez

L'offre tehalit.officea s'adapte à tous les espaces tertiaires: bureaux, commerces, musées, salles de réunion, etc. Quelle que soit la configuration des lieux, tous les courants sont distribués dans un environnement de travail sécurisé, évolutif, esthétique et durable.

Par le plafond

Nos colonnes standard ou design font le lien entre le plafond et le sol de tout bureau, commerce ou autre bâtiment abritant des services. Vides ou équipées, fixes ou mobiles, leur mise en œuvre se fait sans souci et pour longtemps.

Par le sol

Les solutions de cheminement par le sol permettent de réaliser des installations en faux plancher ou en sol béton en toute discrétion. Votre client accueille son public dans un espace fonctionnel et harmonieux.

Personnalisation

Combinez ces systèmes au service camelea pour un résultat 100 % sur mesure.

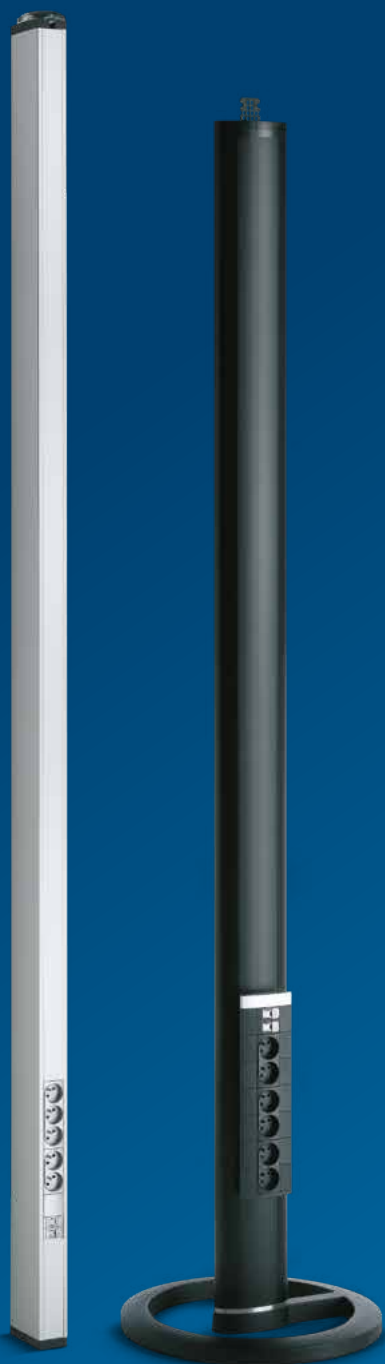
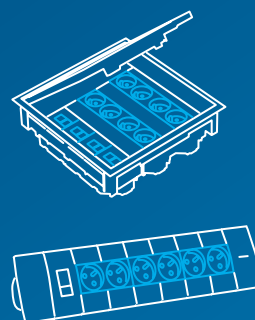

Livrées avec :

- Colonne
- collerette faux plafond
- système de fixation rapide breveté avec niveau à bulle intégré
- accessoires mise à la terre

Caractéristiques :

- matériau : alu anodisé
- teinte : noire
- colonne recoupable
- équipable double face

Longueur spéciales
(6 m max.) service camelea

Certification :

- EN 50085:2005 
- EN 50085-2-4:2009

Indice de protection :

IP3x, IK08

Colonne simple ou double face fixe ou mobile

Colonnes fixes

Colonnes mobiles (pied non inclus)

Informations et caractéristiques techniques, voir page H.58

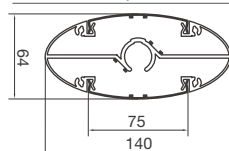

hauteur (mm)	-	-	-	2000
hauteur sous plafond min - max (mm)	2700 à 3000	3000 à 3300	3300 à 3600	-
hauteur faux-plafond max (mm)	2635	2935	3235	-

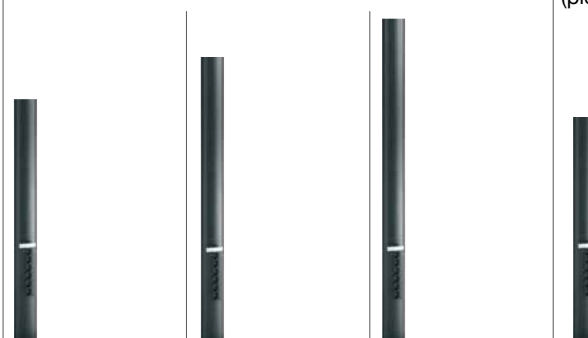

Réf. Réf. Réf. Réf.

à équiper	DES2700ELS	DES3000ELS	DES3300ELS	DEF2000ELS
équipée	DES2700FR	DES3000FR	DES3300FR	DEF2000FR

Colonnette simple ou double face

Colonnette

Informations et caractéristiques techniques, voir page H.58

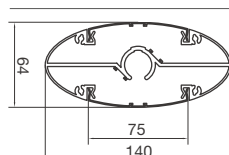

hauteur (mm)	650
à équiper	DEP650ELS
équipée	DEP650FR



Réf.
DEP650ELS
DEP650FR

Pour vos projets d'équipement bureaux avec des systèmes de colonnes et colonnettes spéciales, nous consulter !

*** DEMFR :**

livré avec 5 PC 2P+T avec
6,50 m de câble HO5 VVF 3G2.5 +
connecteur Wieland
4 RJ45 cat.6 FTP + 6,50 m de câble
+ 4 connecteurs RJ45

*** DEPMFR :**

livré avec 5 PC 2P+T avec
3,50 m de câble HO5 VVF 3G2.5 +
connecteur Wieland
4 RJ45 cat.6 FTP + 3,50 m de câble
+ 4 connecteurs RJ45



pour service
sur mesure
voir page H.65

Pied (uniquement colonnes mobiles)	Boîtier vide 22,5 x 45				Boîtier équipé* 5 PC + 4 RJ45 cat6 FTP
	12 modules	16 modules	20 modules	24 modules	
Réf.	Réf.	Réf.	Réf.	Réf.	Réf.
-	-	-	-	-	-
-	-	-	-	-	-
-	-	-	-	-	-
DEFF	DMF0012A009	DMF0016A009	DMF0020A009	DMF0024A009	DEMFR*
DEFF	-	-	-	-	-
	Boîtier vide 22,5 x 45				
	12 modules	16 modules	20 modules	24 modules	
	Réf.	Réf.	Réf.	Réf.	
	-	-	-	-	
	DMF0012A009	DMF0016A009	DMF0020A009	DMF0024A009	
	-	-	-	-	

Pour vos projets d'équipement bureaux avec des systèmes de colonnes et colonnettes spéciales, nous consulter !

Livrées avec :

- Colonne
- colerette faux plafond
- système de fixation rapide breveté avec niveau à bulle intégré
- accessoires mise à la terre

Caractéristiques :

- matériau : alu anodisé
- teinte : alu, RAL 9010
- colonne(ette) recoupable

Longueur spéciales

(6 m max.) service camelea

* l'appareillage est directement installé dans la colonne sans boîtier.

Les colonnes et colonnettes sont vendues vides, sans appareillage.

Certification :

EN 50085:2005 EN 50085-2-4:2009

Indice de protection : **IP3x, IK08**



pour service sur mesure voir page H.63

Colonne simple ou double face

Capacité de câblage voir page H.58

Colonne		Colonne	Colonne	Cloison	Cadre montage 45 x 45 vertical
		Réf.	Réf.	Réf.	Réf.
	hauteur faux-plafond min - max (mm)	2700 à 3000	3000 à 3300	3300 à 3600	-
	hauteur faux-plafond max (mm)	2635	2935	3235	-
	alu anodisé	DAS452700ELN	DAS453000ELN	DAS453300ELN	M2024
	blanc pure	DAS4527009010	DAS4530009010	DAS4533009010	M2024
	blanc traffic	DAS4527009016	DAS4530009016	DAS4533009016	M2024
	alu anodisé	DAS2452700ELN	DAS2453000ELN	DAS2453300ELN	M2024
	blanc traffic	DAS24527009016	DAS24530009016	DAS24533009016	M2024
	blanc pure	DAS24527009010	DAS24530009010	DAS24533009010	M2024

Colonnette simple ou double face

Capacité de câblage voir page H.58

Colonnette		Colonnette	Cloison	Cadre montage 45 x 45 vertical
		Réf.	Réf.	Réf.
	hauteur (mm)	700	-	-
	alu anodisé	DAP45700ELN	M2024	L4770
	blanc pure	DAP457009010	M2024	L4770
	blanc traffic	DAP457009016	M2024	L4770
	alu anodisé	DAP245700ELN	M2024	L4770
	blanc pure	DAP2457009010	M2024	L4770
	blanc traffic	DAP2456509016	M2024	L4770

Indice de protection :
IP30, IK07
lorsqu'elles sont équipées



NRF0008A00

Concentrateur

Le concentrateur permet un raccordement flexible et décentralisé.
Raccordement courant fort jusqu'à 6 connecteurs d'entrée verrouillable.
Livraison : boîtier équipé de connecteurs d'entrée avec caches anti-poussière.
Couleur : gris/noir.
Matière : PVC dur en PC/ABS sans halogène.



DED101



G8366

Sortie de câble pour plancher technique

Boîtiers de sortie de câble pour montage dans les planchers techniques supérieurs à 20 mm d'épaisseur, nettoyés à sec.
Diamètre 132 mm, ouverture d'encastrement 112 mm.
Matière : polyamide sans halogène.



G84007021

Module multiprises pour encastrement.

Diamètre de perçage :
102 mm.
Matière :
Aluminium / PVC

Teintes

Corps en aluminium anodisé.



G7343LAN



G7345LAN

Désignation	Caractéristiques	Réf. c ^{iale}
Nourrices à équiper	8 modules de 22,5 x 45 mm	NRF0008A00
	12 modules de 22,5 x 45 mm	NRF0012A00
	16 modules de 22,5 x 45 mm	NRF0016A00
	20 modules de 22,5 x 45 mm	NRF0020A00
	24 modules de 22,5 x 45 mm	NRF0024A00
Boîtier design pré-équipé	5 x 2P + T, 1 RJ45 cat. 6 + 2 mètres de câble avec fiches	DED101
Concentrateur pour connexion type Wieland	concentrateur Wieland 6 x 3 s	G8366
Concentrateur pour connexion type RJ45	concentrateur cat. 6 A, 6 sorties	G3160
Sortie de câble pour plancher technique	concentrateur cat. 6 A, 6 sorties	G84007021
Module multiprises télescopiques pour encastrement	3 prises 230 V 2 P + T ; sécurité enfants ; câble d'alimentation 3 m	G7343LAN
	3 prises 230 V 2 P + T ; 2 prises RJ45 Cat 6, patch / patch ; sécurité enfants ; câble d'alimen- tation 3 m	G7345LAN

Livraison : socles avec fond percé et couvercle

Longueur standard : 2 m, max.

Matériau : PVC rigide (couvercle en aluminium pour la version AKA)

Nombre d'appareillages : ATK445 ET ATK445ALU boîtier 2 faces appareillables.

4 modules de 22,5 x 45 par face

Certification : EN50085-2-2

Résistance à la charge verticale : au travers d'une petite surface : 1000 N
au travers d'une grande surface : 2000 N

Teintes : gris (RAL 7035)

Alu

Indice de protection :
IP40, IK08

Passage de plancher et bornes de sol

Socle et couvercle
(couvercle ALU pour la version AKA)



Angle plat



Joint de couvercle



Boîte de dérivation



Boîte pour appareillage
45 x 45
8 modules
22,5 x 45



Embout



Capacités de câblage voir page H.58

profondeur x largeur (mm)

		Réf.	Réf.	Réf.	Réf.	Réf.	Réf.
	11,5 x 35 gris PVC	AK35100	AK35105	AK35107	AK100	AKT445	-
	12,5 x 50 gris PVC	AK50120	AK50125	AK50127	AK100	AKT445	-
	18 x 73 gris PVC	AK75180	AK75185	AK75187	AK100	AKT445	-
	12,5 x 50 alu anodisé	AKA50120ALU	AKA50125ALU	-	-	-	-
	alu PVC	-	-	-	AK100ALU	AKT445ALU	-
	18 x 73 alu anodisé	AKA75180ALU	AKA75185ALU	-	-	-	AKA75186ALU
	alu PVC	-	AK75185ALU	AK75187ALU	AK100ALU	AKT445ALU	-

Passage de plancher :
pour guider les câbles sur le sol

Matériaux :

En PVC :

- 1 ou 4 compartiments,
- couvercle et socle en PVC.

Livraison :

socle fond percé et couvercle 2 m, autres longueurs sur demande (max. 6 m).

En aluminium

- Passage de plancher en aluminium pour une charge élevée,
- 2 ou 4 compartiments,
- Bien accessible par le couvercle.

Livraison :

2 m, autres longueurs sur demande (max. 6 m).

Teintes :

Gris, RAL 7030
Gris clair, RAL 7035
Marron, RAL 8014



SL1104007030

Désignation	Caractéristiques	Couleur Emb.	Emb.	Réf. c ^{iale}
Passage de plancher PVC	11 x 41 mm	gris	70	SL1104007030
Passage de plancher PVC	17 x 75 mm	gris	32	SL1807507030
		gris clair	32	SL1807507035
		marron	32	SL1807508014
Passage de plancher Couvercle en aluminium et socle en PVC	17 x 75 mm	alu	10	SLA180750ELN
Passage de plancher en aluminium	2 compartiments	alu	12	AKA181250ELN

Passage de plancher PVC

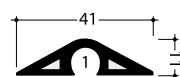

SL1807507030

Passage de plancher PVC

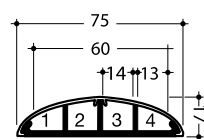

17 x 75 mm

gris

32

SL1807507030

17 x 75 mm

gris clair

32

SL1807507035

17 x 75 mm

marron

32

SL1807508014



SLA180750ELN

Passage de plancher Couvercle en aluminium et socle en PVC

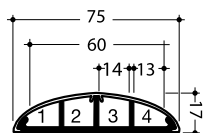

17 x 75 mm

alu

10

SLA180750ELN



AKA181250ELN

Passage de plancher en aluminium

2 compartiments

18 x 125 mm

alu

12

AKA181250ELN

Colonnes

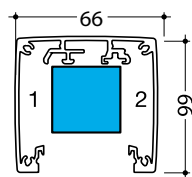

simple face

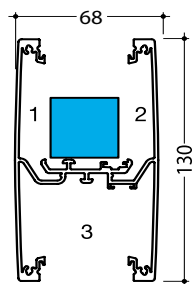

double face

	Nombre de câbles	Type de câbles		
		Zone 1	Zone 2	Zone 3
Simple face	courant fort (Ø 10 - 11 mm)	3	3	-
	courant faible (Ø 7 mm)	8	3	-
Double face	courant fort (Ø 10 - 11 mm)	4	4	14
	courant faible (Ø 7 mm)	9	9	30

 Encombrement du système de fixation

Colonnes fixes ou mobile

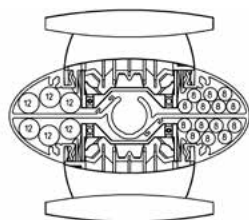

	Nombre de câbles	Type de câbles			
		Zone 1	Zone 2	Zone 3	Zone 4
Simple et double face fixe ou mobile	courant fort (Ø 10 - 11 mm)	3	3	3	3
	courant faible (Ø 7 mm)	7	7	7	7

Guide de capacité en fils du système AK

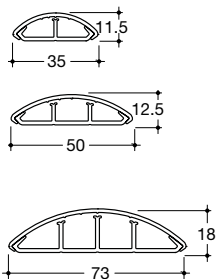

Réf.	Compartiments	Contenance par compartiment de fils normalisés			
		1,5 mm ²	2,5 mm ²	6 mm ²	ø max. (mm)
AK35100	1	5	3	2	7,5
	2	5	3	2	7,5
AK / AKA50120	1	5	3	2	7,5
	2	7	5	2	9
	3	5	3	2	7,5
AK / AKA75180	1	8	6	3	9,5
	2	11	8	4	13
	3	11	8	4	13
	4	8	6	3	9,5

Livraison :
socle perforé, couvercle.

Matériaux :
socle acier, couvercle acier,
plaque en plexiglas.

Astuce :
Rétroéclairage LED possible
avec les ref. LED06WEISS et
LEDTR030 voir page H.10



DSK50L6F10



DSAS504F11



DSAS504F21

Désignation	Caractéristiques	Couleur	Réf. c ^{iale}
Goulottes design pour home cinéma	longueur 225 mm largeur 222 mm	blanc brillant	DSK50L2F10
		noir brillant	DSK50L2F20
	longueur 625 mm	blanc brillant	DSK50L6F10
		noir brillant	DSK50L6F20
	longueur 1020 mm	blanc brillant	DSK50L10F10
		noir brillant	DSK50L10F20
	longueur 2500 mm	blanc brillant	DSK50L25F10
		noir brillant	DSK50L25F20

Tiroir smartrack	400 x 500 mm	blanc/aluminium	DSAS504F11
	400 x 500 mm	noir/aluminium	DSAS504F21

Hauteur minimum avec support d'appareillage : 80 mm



Matériau : Acier - PA6

Certification : EN50085-2-2 

Teintes :  gris (RAL 7011)

 noir (RAL 9005)

Indice de protection :
IP30, IK08

			Revêtement 5 mm max	Revêtement 12 mm max	Support d'appareill. 6 modules de 22,5 x 45 mm	Support d'appareill. 8 modules de 22,5 x 45 mm
	12 modules de 22,5 x 45 mm	gris	VQ06057011	VQ06127011	GTVR300 (x2)	-
		noir	VQ06059005	VQ06129005	GTVR300 (x2)	-
	18 modules de 22,5 x 45 mm	gris	VE09057011	VE09127011	GTVR300 (x3)	-
		noir	VE09059005	VE09129005	GTVR300 (x3)	-
	24 modules de 22,5 x 45 mm	gris	VQ12057011	VQ12127011	-	GTVR400 (x3)
		noir	VQ12059005	VQ12129005	-	GTVR400 (x3)

Nota : S'intègre dans
boîte de jonction ou
dans plancher technique.

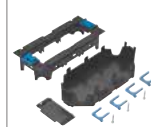

			Revêtement 5 mm max	Revêtement 12 mm max	Support d'appareill. 6 modules de 22,5 x 45 mm	Support d'appareill. 8 modules de 22,5 x 45 mm
	12 modules de 22,5 x 45 mm	gris	VR06057011	VR06127011	GTVR300 (x2)	-
		noir	VR06059005	VR06129005	GTVR300 (x2)	-
	20 modules de 22,5 x 45 mm	gris	VR10057011	-	GTVR300 (x2)	GTVR400 (x1)
		noir	VR10059005	-	GTVR300 (x2)	GTVR400 (x1)
	24 modules de 22,5 x 45 mm	gris	VR12057011	-	-	GTVR400 (x3)
		noir	VR12059005	-	-	GTVR400 (x3)

Nota : S'intègre dans
boîte de jonction ou
dans plancher technique.

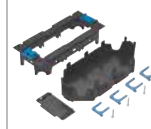

Dimension en mm

VQ0605 - VQ0612

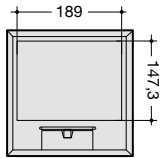

VE0905 - VE0912

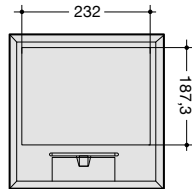

VQ1205 - VQ1212

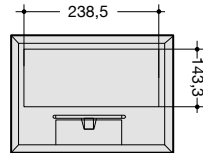

VR0605 - VR0612

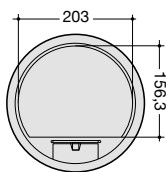

VR1005

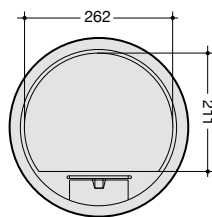

VR1205

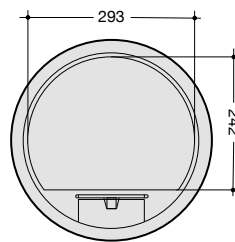

Référence	Modules 22,5 x 45	Dimension	
		Boîte	Encastrément
VQ0605 VQ0612	12	219 x 219	200 x 200
VE0905 VE0912	18	272 x 219	253 x 200
VQ1205 VQ1212	24	263 x 263	244 x 244

Référence	Modules 22,5 x 45	Dimension	
		Boîte	Encastrément
VR0605 VR0612	12	Ø 234	Ø 215
VR1005	20	Ø 294	Ø 275
VR1205	24	Ø 325	Ø 306

Mise en œuvre

Mise en place de la boîte de sol

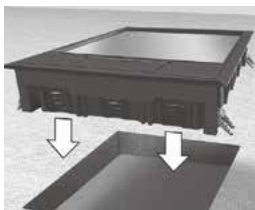

Positionner la boîte



Visser pour fixer

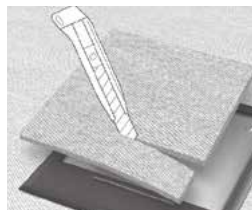

Découper et coller
le revêtement de sol

Mise en place des boîtiers

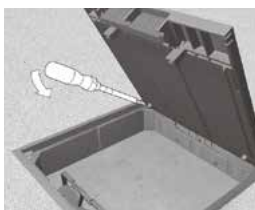

Déposer le couvercle pour
plus de confort

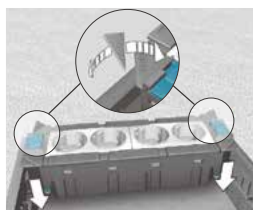

Positionner le boîtier puis
casser les angles si nécessaire

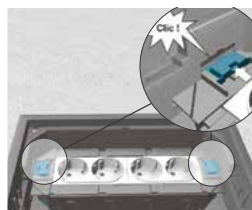

Régler la hauteur et verrouiller

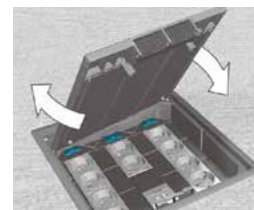

Remettre le couvercle

Câblage des boîtiers peut se faire en atelier

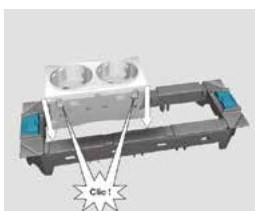

Clipser l'appareillage

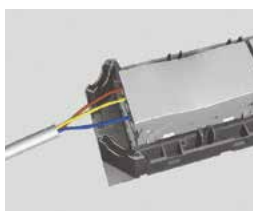

Câbler

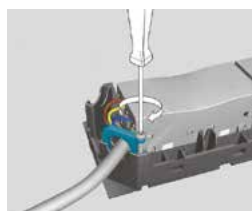

Fixer les serre-câbles



Positionner la cloison livrée
si nécessaire

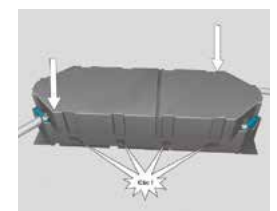

Clipser le boîtier d'isolation





Livraison : socle + couvercle.
Certification : EN50085-1/EN50085-2-2

Longueur standard : 2 m (socle + couvercle).
Matériau : acier galvanisé
Epaisseur : socle 1 mm
 couvercle 1,25 mm

Indice de protection :
IK08

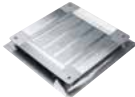
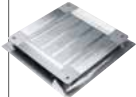
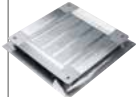
			Goulotte acier 2 compartiments	Goulotte acier 3 compartiments	Collier de fixation	Supports de fixation	Angles verticaux
	haut. (mm)	larg. (mm)	Réf.	Réf.	Réf.	Réf.	Réf.
	28	190	UK190282	-	UKS190280	UKB190280	UKK190282
		240	UK240282	-	UKS240280	UKB240280	UKK240282
		240	-	UK240283	UKS240280	UKB240280	UKK240283
		340	UK340282	-	UKS340280	UKB340280	UKK340282
		340	-	UK340283	UKS340280	UKB340280	UKK340283
	38	190	UK190382	-	UKS190380	UKB190380	UKK190382
		240	UK240382	-	UKS240380	UKB240380	UKK240382
		240	-	UK240383	UKS240380	UKB240380	UKK240383
		340	UK340382	-	UKS340380	UKB340380	UKK340382
		340	-	UK340383	UKS340380	UKB340380	UKK340383

	Boîte de jonction	Cadre pour boîte de jonction et installation boîte de sol			
	Réf.	Réf.	Réf.	Réf.	Réf.
		pour boîte VQ0605/VQ0612	pour boîte VE0905/VE0912	pour boîte VQ1205/VQ1212	pour boîte VR0605/VR0612
UDB2	UDB2050080	UDM2200Q06	UDM2200E09	UDM2244Q12	UDM2215R06
	UDB2075125	UDM2200Q06	UDM2200E09	UDM2244Q12	UDM2215R06
	UDB2120170	UDM2200Q06	UDM2200E09	UDM2244Q12	UDM2215R06
UDB3 / UDS3	UDB3050080	UDM3200Q06	UDM3200E09	UDM3244Q12	UDM3215R06
	UDB3075125	UDM3200Q06	UDM3200E09	UDM3244Q12	UDM3215R06
	UDB3120170	UDM3200Q06	UDM3200E09	UDM3244Q12	UDM3215R06
	UDS3070120	UDM3200Q06	UDM3200E09	UDM3244Q12	UDM3215R06

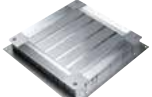
Boîte de jonction 486 x 486 hauteur de chape			Boîte de jonction 556 x 556 hauteur de chape			Boîte universelle pour goulottes ou gaine ICTA 70 à 120 mm
50 à 80 mm	75 à 125 mm	120 à 170 mm	50 à 80 mm	75 à 125 mm	120 à 170 mm	
						
Réf.	Réf.	Réf.	Réf.	Réf.	Réf.	Réf.
UDB2050080	UDB2075125	UDB2120170	UDB3050080	UDB3075125	UDB3120170	UDS3070120
UDB2050080	UDB2075125	UDB2120170	UDB3050080	UDB3075125	UDB3120170	UDS3070120
UDB2050080	UDB2075125	UDB2120170	UDB3050080	UDB3075125	UDB3120170	UDS3070120
-	-	-	UDB3050080	UDB3075125	UDB3120170	UDS3070120
-	-	-	UDB3050080	UDB3075125	UDB3120170	UDS3070120
UDB2050080	UDB2075125	UDB2120170	UDB3050080	UDB3075125	UDB3120170	UDS3070120
UDB2050080	UDB2075125	UDB2120170	UDB3050080	UDB3075125	UDB3120170	UDS3070120
UDB2050080	UDB2075125	UDB2120170	UDB3050080	UDB3075125	UDB3120170	UDS3070120
-	-	-	UDB3050080	UDB3075125	UDB3120170	UDS3070120
-	-	-	UDB3050080	UDB3075125	UDB3120170	UDS3070120

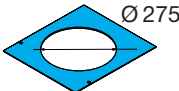
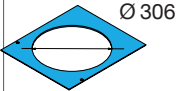
				Réhausse 35 mm
Réf.	Réf.	Réf.		
pour boîte VR1005	pour boîte VR1205			
-	-	UDAR235		
-	-	UDAR235		
-	-	UDAR235		
UDM3275R10	UDM3306R12	UDAR335		
UDM3275R10	UDM3306R12	UDAR335		
UDM3275R10	UDM3306R12	UDAR335		
UDM3275R10	UDM3306R12	UDAR335		

Boîtes de jonction

Matériau : acier galvanisé
Épaisseur max. revêtement de sol : 28 mm
Hauteur minimale d'installation : 100 mm
Jupe PVC pour protéger l'intérieur de la boîte lors du coulage du béton
Plages de hauteurs réglables avec set de nivellement (accessoires).
Sortie de câbles, clé de montage et supports d'appareillage en accessoires.

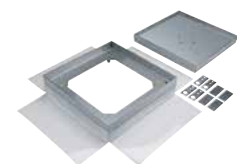

EKSQ405BL

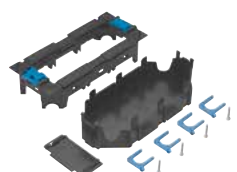

GTVR300



EKSNS070



TULAA105

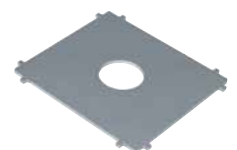

TUSS000

Désignation	Caractéristiques	Réf. c ^{iale}
Boîtes de jonction pour charge jusqu'à 20 kN	pour sortie de câbles, peut contenir 3 supports d'appareillage GTVR300	EKSQ405TM
	boîte de jonction aveugle	EKSQ405BL
Supports d'appareillage pour boîtes de sol	pour appareillage 45 x 45 de type gallery et gallery spécial goulottes matériau : polycarbonate PC/ABS, sans halogène couleur : noir	GTVR300
	support pour appareillage 6 modules 22,5 x 45 mm	
Sets de nivellement pour boîtes de jonction pour charges jusqu'à 20 kN	pour boîtes de jonctions	
	- set de nivellement 115 - 150 mm	EKSNS070
	- set de nivellement 150 - 180 mm	EKSNS100
	- set de nivellement 170 - 200 mm	EKSNS120
Sortie de câbles	pour boîte de jonction EKSQ405TM matériau : aluminium	TULAA105
Clé de montage	pour sortie de câble TULAA105	TUSS000

Installations, adoptez le sur-mesure

Optez pour camelea, le service Hager dédié aux cheminements spécifiques et au sur-mesure. Nous apportons des réponses à vos besoins de personnalisation les plus pointus et vous aidons à répondre aux cahiers des charges les plus contraignants.

Sur-mesure

Matières sans halogène, longueurs hors standard, formes originales, couleurs particulières... Des équipements spécifiques au sur-mesure total: camelea permet de faire plus et mieux sur tous vos chantiers.

Faisabilité

Partagez votre projet avec notre équipe pour valider sa faisabilité technique et construire une offre de prix pertinente. Contactez votre interlocuteur Hager habituel ou votre agence commerciale.

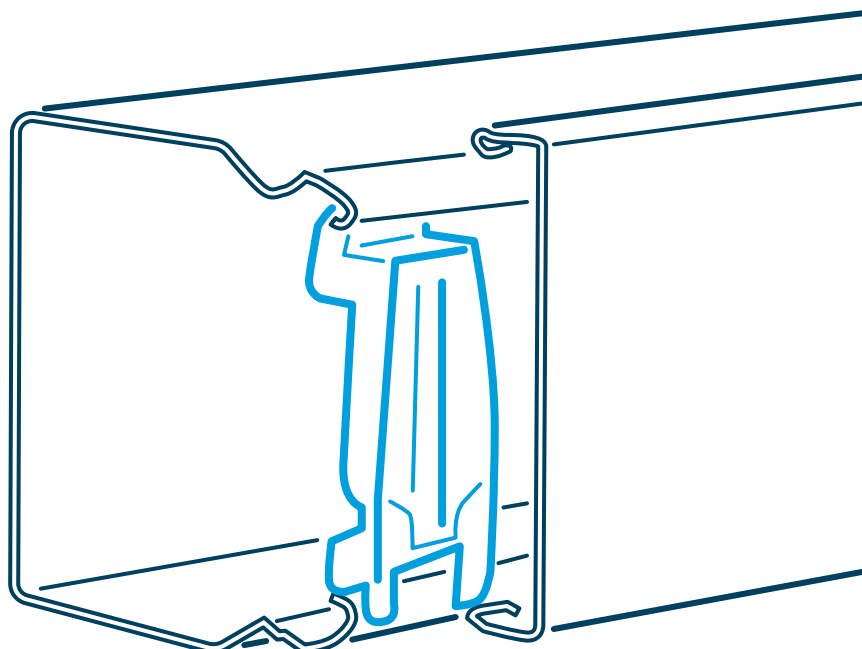









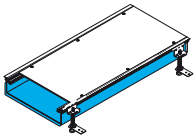
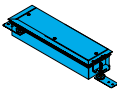

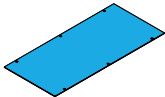
Pour plus d'infos consultez nous.

BKW : système de caniveau affleurant avec la chape avec couvercles pleins, colisage : 12 m
Socles : acier galvanisé selon la norme DIN EN 10327, épaisseur 3 mm, longueur 2400 mm.
Livré avec 3 couvercles pleins, longueur 800 mm.

Certification :
EN50085-2-2:2008 

Indice de protection :
IP30, IK10

	Hauteur de chape (mm)	Caniveau	Embout	Cloison*	Couvercle supplémentaire plein (longueur 800 mm)
 Dimensions, capacité de câblage et réglage de hauteur voir page H.68 Mise en œuvre voir page H.69	40 à 60	 Réf. BKW150040	 Réf. BKWE150040	 Réf. BKTWK16	 Réf. BKA150800
	50 à 70	BKW150050	BKWE150050	BKTWK31	BKA150800
	60 à 100	BKW150060	BKWE150060	BKTWK46	BKA150800
	70 à 110	BKW150070	BKWE150070	BKTWK46	BKA150800
	60 à 100	BKW200060	BKWE200060	BKTWK46	BKA200800
	70 à 110	BKW200070	BKWE200070	BKTWK46	BKA200800
	80 à 120	BKW200080	BKWE200080	BKTWK61	BKA200800
	90 à 130	BKW200090	BKWE200090	BKTWK76	BKA200800
	60 à 100	BKW250060	BKWE250060	BKTWK46	BKA250800
	70 à 110	BKW250070	BKWE250070	BKTWK46	BKA250800
	80 à 120	BKW250080	BKWE250080	BKTWK61	BKA250800
	90 à 130	BKW250090	BKWE250090	BKTWK76	BKA250800
	60 à 100	BKW300060	BKWE300060	BKTWK46	BKA300800
	70 à 110	BKW300070	BKWE300070	BKTWK46	BKA300800
	80 à 120	BKW300080	BKWE300080	BKTWK61	BKA300800
	90 à 130	BKW300090	BKWE300090	BKTWK76	BKA300800
	60 à 100	BKW350060	BKWE350060	BKTWK46	BKA350800
	70 à 110	BKW350070	BKWE350070	BKTWK46	BKA350800
	80 à 120	BKW350080	BKWE350080	BKTWK61	BKA350800
	90 à 130	BKW350090	BKWE350090	BKTWK76	BKA350800
	60 à 100	BKW400060	BKWE400060	BKTWK46	BKA400800
	70 à 110	BKW400070	BKWE400070	BKTWK46	BKA400800
	80 à 120	BKW400080	BKWE400080	BKTWK61	BKA400800
	90 à 130	BKW400090	BKWE400090	BKTWK76	BKA400800
	60 à 100	BKW500060	BKWE500060	BKTWK46	BKA500800
	70 à 110	BKW500070	BKWE500070	BKTWK46	BKA500800
	80 à 120	BKW500080	BKWE500080	BKTWK61	BKA500800
	90 à 130	BKW500090	BKWE500090	BKTWK76	BKA500800
	60 à 100	BKW600060	BKWE600060	BKTWK46	BKA600800
	70 à 110	BKW600070	BKWE600070	BKTWK46	BKA600800
	80 à 120	BKW600080	BKWE600080	BKTWK61	BKA600800
	90 à 130	BKW600090	BKWE600090	BKTWK76	BKA600800

* séparation pour courants forts et faibles composé de 4 pieds de séparation à coller dans le socle plus une cloison
hauteur totale avec pied = hauteur de la cloison + 2,5 mm
longueur : 2000 mm

Hauteurs réglables par plage. Colisage embouts : 1 pièce
Charge max autorisée avec couvercle plein : 1500 N.
Baguettes de finition pour découpe du revêtement de sol : hauteur 3,90 mm.

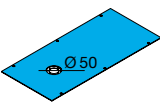
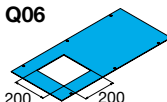
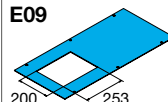
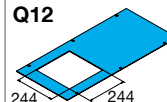
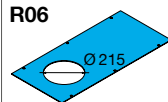
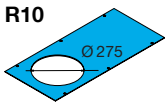
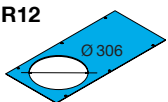
Couvercle pour sortie de câble avec découpe pour GBZ	Couvercle avec découpe					
	pour boîte de sol VQ0605 / VQ612	pour boîte de sol VE0905 / VE912	pour boîte de sol VQ1205 / VQ1212	pour boîte de sol VR0605 / VR0612	pour boîte de sol VR1005	pour boîte de sol VR1205
						
Réf.	Réf.	Réf.	Réf.	Réf.	Réf.	Réf.
BKA150800GBZ	-	-	-	-	-	-
BKA150800GBZ	-	-	-	-	-	-
BKA150800GBZ	-	-	-	-	-	-
BKA150800GBZ	-	-	-	-	-	-
BKA200800GBZ	-	-	-	-	-	-
BKA200800GBZ	-	-	-	-	-	-
BKA200800GBZ	-	-	-	-	-	-
BKA200800GBZ	-	-	-	-	-	-
BKA250800GBZ	-	-	-	-	-	-
BKA250800GBZ	-	-	-	-	-	-
BKA250800GBZ	-	-	-	-	-	-
BKA250800GBZ	-	-	-	-	-	-
BKA300800GBZ	-	-	-	-	-	-
BKA300800GBZ	-	-	-	-	-	-
BKA300800GBZ	BKA300800Q06	BKA300800E09	-	BKA300800R06	-	-
BKA300800GBZ	BKA300800Q06	BKA300800E09	-	BKA300800R06	-	-
BKA350800GBZ	-	-	-	-	-	-
BKA350800GBZ	-	-	-	-	-	-
BKA350800GBZ	BKA350800Q06	BKA350800E09	BKA350800Q12	BKA350800R06	BKA350800R10	-
BKA350800GBZ	BKA350800Q06	BKA350800E09	BKA350800Q12	BKA350800R06	BKA350800R10	-
BKA400800GBZ	-	-	-	-	-	-
BKA400800GBZ	-	-	-	-	-	-
BKA400800GBZ	BKA400800Q06	BKA400800E09	BKA400800Q12	BKA400800R06	BKA400800R10	BKA400800R12
BKA400800GBZ	BKA400800Q06	BKA400800E09	BKA400800Q12	BKA400800R06	BKA400800R10	BKA400800R12
BKA500800GBZ	-	-	-	-	-	-
BKA500800GBZ	-	-	-	-	-	-
BKA500800GBZ	BKA500800Q06	BKA500800E09	BKA500800Q12	BKA500800R06	BKA500800R10	BKA500800R12
BKA500800GBZ	BKA500800Q06	BKA500800E09	BKA500800Q12	BKA500800R06	BKA500800R10	BKA500800R12
BKA600800GBZ	-	-	-	-	-	-
BKA600800GBZ	-	-	-	-	-	-
BKA600800GBZ	BKA600800Q06	BKA600800E09	BKA600800Q12	BKA600800R06	BKA600800R10	BKA600800R12
BKA600800GBZ	BKA600800Q06	BKA600800E09	BKA600800Q12	BKA600800R06	BKA600800R10	BKA600800R12

Désignation

Emb.

Réf. ciale



BKZSA200

Système de mise à la terre

1

BKZSA200

Vue d'ensemble

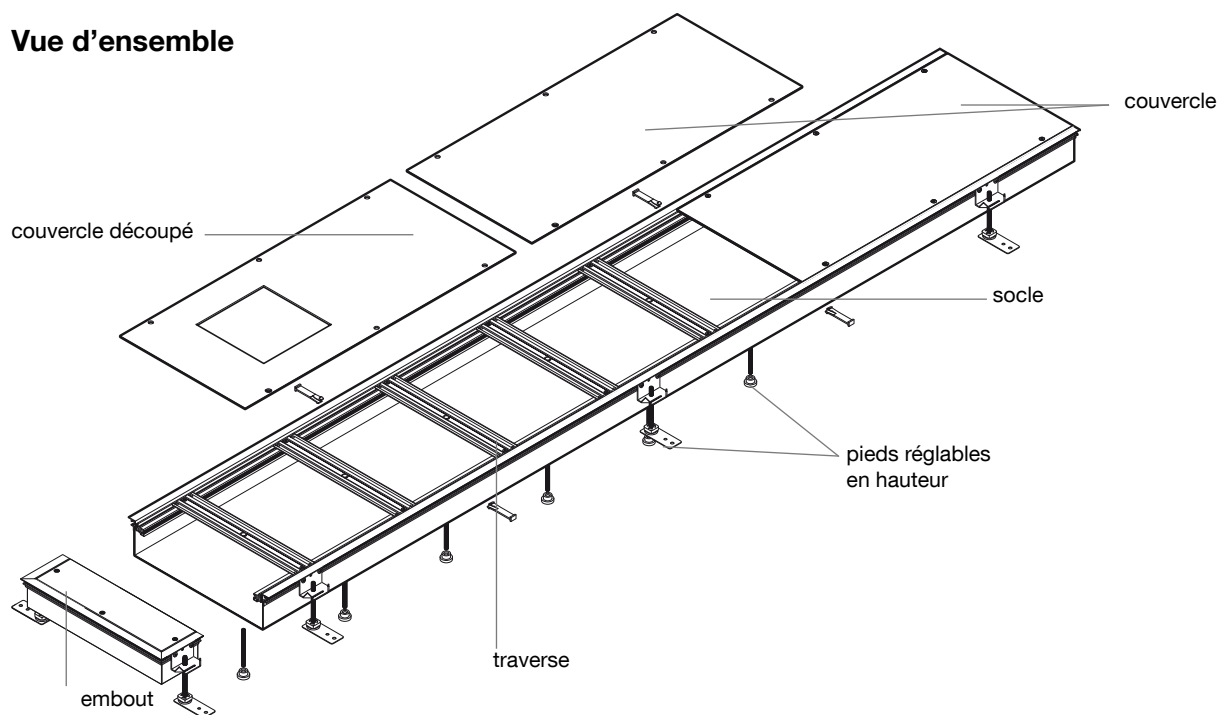

Dimensions des caniveaux

Réf. caniveaux	Largeur de socle en mm	Largeur hors tout en mm	Hauteur de socle en mm	Plage de réglage de hauteur en mm	Section utile en cm ²	Nbre de câbles Ø11 mm max.
BKW150040	150	166	28	40 - 60	37,5	15
BKW150050	150	166	38	50 - 70	50,9	21
BKW150060	150	166	48	60 - 100	64,3	26
BKW150070	150	166	58	70 - 110	77,7	32
BKW200060	200	216	48	60 - 100	88,3	36
BKW200070	200	216	58	70 - 110	106,7	44
BKW200080	200	216	68	80 - 120	125,1	51
BKW200090	200	216	78	90 - 130	143,5	59
BKW250060	250	266	48	60 - 100	112,3	46
BKW250070	250	266	58	70 - 110	135,7	56
BKW250080	250	266	68	80 - 120	159,1	65
BKW250090	250	266	78	90 - 130	182,5	75
BKW300060	300	316	48	60 - 100	136,3	56
BKW300070	300	316	58	70 - 110	164,7	68
BKW300080	300	316	68	80 - 120	193,1	79
BKW300090	300	316	78	90 - 130	221,5	91
BKW350060	350	366	48	60 - 100	160,3	66
BKW350070	350	366	58	70 - 110	193,7	80
BKW350080	350	366	68	80 - 120	227,1	93
BKW350090	350	366	78	90 - 130	260,5	107
BKW400060	400	416	48	60 - 100	184,3	76
BKW400070	400	416	58	70 - 110	222,7	92
BKW400080	400	416	68	80 - 120	261,1	107
BKW400090	400	416	78	90 - 130	299,5	123
BKW500060	500	516	48	60 - 100	232,3	96
BKW500070	500	516	58	70 - 110	280,7	116
BKW500080	500	516	68	80 - 120	329,1	136
BKW500090	500	516	78	90 - 130	377,5	156
BKW600060	600	616	48	60 - 100	280,3	115
BKW600070	600	616	58	70 - 110	338,7	139
BKW600080	600	616	68	80 - 120	397,1	164
BKW600090	600	616	78	90 - 130	455,5	188

Système de caniveau

Le système de caniveau affleurant avec la chape avec couvercles pleins ou couvercles permettant l'installation de boîtes de sol ou de sortie de câbles doit être mis à la terre conformément à la norme NF C15-100.

Ne pas marcher sur le système de caniveaux avant que la chape ne soit complètement durcie.



Marquez le cheminement sur la dalle, par exemple avec de la craie ou de la ficelle. Vérifiez le nivellement de la dalle.

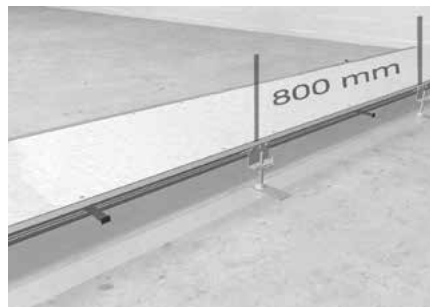

Placez les pattes de nivellement à une distance maximale de 800 mm le long de la goutte. Ajustez la hauteur de la goutte.

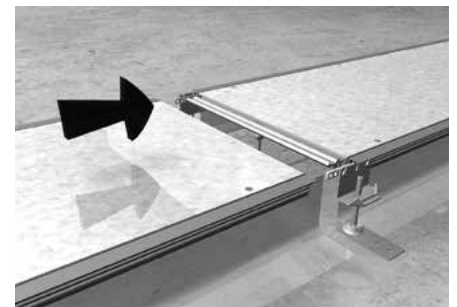

Assemblez deux gouttes entre elles à l'aide des traverses. Pour ce faire, desserrez légèrement les vis de fixation des couvercles.

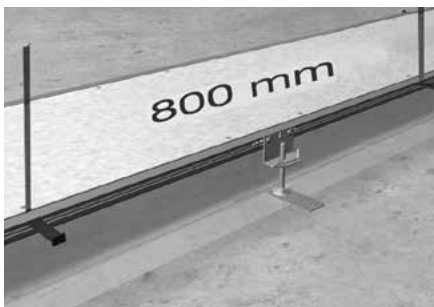

Serrez les vis des pattes de nivellement.

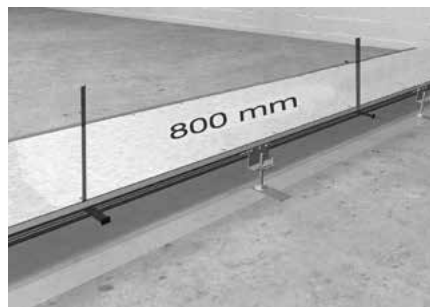

Mettez en place les profilés latéraux à une distance maximale de 800 mm les uns des autres afin de mieux solidariser la goutte avec la chape.



Fixez les pattes de nivellement sur la dalle.

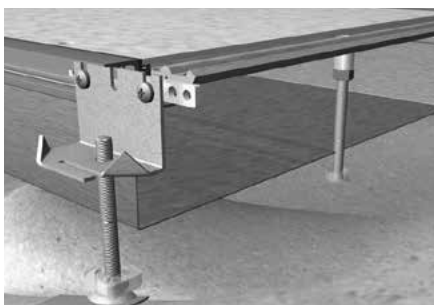

Veillez à bien remplir de chape le volume entre le fond de la goutte et la dalle.

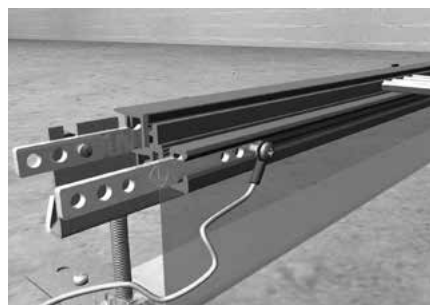

Veillez à connecter chaque goutte entre elles afin d'assurer la mise à la terre.



Coulez la chape à niveau de la goutte. Ne marchez pas sur la goutte si la chape n'est pas sèche.

Longueur standard : 3 m, largeur 80 ou 160 mm,
3 supports de fixation 250/400 - 400/700 - 700/1300 mm
Matériau : aluminium anodisé naturel

Pour 3 m de chemin de câbles suspendu
commander 6 m.

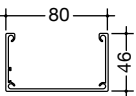
46 x 80 mm		Chemin de câbles	Eclisses de jonction	Pièce d'accrochage	Angle plat	Té plat
		Réf.	Réf.	Réf.	Réf.	Réf.
blanc pur		DABA5008019016	DABA500809VERZ	DABA50080109016	DABA5008059016	DABA50080759016
alu anodisé		DABA500801ELN	DABA500809VERZ	-	-	-

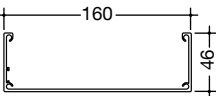
46 x 160 mm		Chemin de câbles	Eclisses de jonction	Pièce d'accrochage	Angle plat	Té plat
		Réf.	Réf.	Réf.	Réf.	Réf.
blanc pur		DABA5016019016	DABA501609VERZ	DABA50160109016	DABA5016059016	DABA5016079016
alu anodisé		DABA501601ELN	DABA501609VERZ	-	-	-

Nombre max. de câbles :
- 3 x 1,5 mm² : 58
- 5 x 2,5 mm² : 34
- câbles Cat.6 : 66



L4187



L5800









L4182GNGE







Désignation	Caractéristiques	Emb.	Réf. c ^{iale}
Borne	pour fils de mise à la terre CHRO	10	L4187CHRO
Borne de masse	BRA/DA	1 (25 pièces)	L5802
Fils de masse à la terre avec cosses	longueur 150 mm	100	L4181GNGE
	longueur 300 mm	100	L4182GNGE
	longueur 600 mm	25	L4183GNGE

Teintes : blanc pur (RAL 9016)

alu anodisé (ELN)

Charge utilisable 80/160 mm : max. 16/23 kg/m distance entre pied de 1,5 m,
max. 10/20 kg/m distance entre pied de 2,5 m. Essai de charge selon EN 61537.
Surface utilisable : 42 cm² (2 x 21 cm²)

Embout	Plaque passe-mur	Pied suspension 250 à 400 mm	Pied suspension 400 à 700 mm	Pied suspension 700 à 1300 mm	Adaptateur luminaire	Colone mobile
						
Réf. DABA5008069016	Réf. DABA5008089016	Réf. DABZAB2509016	Réf. DABZAB4009016	Réf. DABZAB7009016	Réf. DABZADUN9016	Réf. DABZADFLR9016
DABA500806ELN	-	-	-	-	-	-

Embout	Plaque passe-mur	Pied suspension 250 à 400 mm	Pied suspension 400 à 700 mm	Pied suspension 700 à 1300 mm	Adaptateur luminaire	Colone mobile
						
Réf. DABA5016069016	Réf. DABA5016089016	Réf. DABZAB2509016	Réf. DABZAB4009016	Réf. DABZAB7009016	Réf. DABZADUN9016	Réf. DABZADFLR9016
DABA501606ELN	-	-	-	-	-	-

Goulotte affleurante à ras de la chape pour sols nettoyés à sec selon DIN VDE 0634 partie 1.

Montage de l'appareillage dans le support d'appareillage GTVR300 ou GTVR400.

Hauteur minimale de la chape : 96 mm

Le couvercle peut recevoir tous les types de revêtements de sol (parquet, moquette, carrelage, stratifié, revêtement coulé avec couvercle spécial, disponible par camelea , 5 - 25 mm).

Charge max autorisée avec couvercle plein : 1500 N

Recommandation minimale : 4 vis de nivellement et 4 vis de fixation par mètre.

Important : pose de bandes isolantes entre la goulotte et la chape.

Tôle d'acier zinguée

Corps goulotte affleurante

- dimensions : 2000 x 250 x 85 mm
- couvercle de protection et 6 vis de fixation inclus
- vis de nivellement non incluses.

Couvercle

- dimensions : 2 x 1000 mm
- couleur brosse : noir
- versions LED : compartiment transparent pour montage d'une bande LED.

Pièce de forme

- dimensions : L . 250 x H. 85 mm
- couvercle de protection et 7 vis de fixation inclus
- vis de nivellement non incluses.

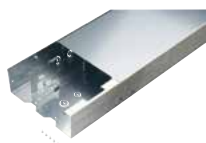

BKB250851



BKB250852

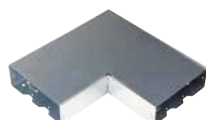

BKB2508551



BKB250856



BKB250857



BKBNS60



BKBNS120



L5802



L4182GNGE

Désignation	Caractéristiques	Réf. c ^{iale}
Corps goulotte affleurante		BKB250851
Couvercles	couvercle passe-câbles	BKB250852B
	couvercle LED passe-câbles	BKB250852BLED
	couvercle fermé	BKB250852G
	couvercle angle passe-câbles	BKB2508554B
	couvercle LED angle passe-câbles	BKB2508554BLED
	couvercle angle passe-câbles	BKB2508553B
	couvercle LED angle passe-câbles	BKB2508553BLED
	couvercle angle fermé	BKB2508554G
Angle plat		BKB2508551
Embout de fermeture		BKB250856
Eclisse de jonction		BKB250857
Agrafes	support d'appareillage GTVR3	BKBGTR922
	support d'appareillage GTVR400	BKBGTR923
Sets nivellement	96 - 145 mm sachet 8 pièces	BKBNS60
	145 - 210 mm sachet 8 pièces	BKBNS120
Sets nivellement amortisseur	96 - 145 mm	BKBNSD60
	145 - 210 mm	BKBNSD120
Borne	pour fils de mise à la terre	L4187CHRO
Borne de masse	25 bornes socle et 25 bornes couvercle	L5802
Fils de masse à la terre avec cosses	longueur 150 mm	L4181GNGE
	longueur 300 mm	L4182GNGE
	longueur 600 mm	L4183GNGE

Goulottes affleurantes BKB

Les goulottes affleurantes BKB conviennent pour l'installation le long de murs ou de baies vitrées pour un montage à ras de la chape. L'installation avec couvercle fermé est possible à l'intérieur d'une pièce ou dans la zone des seuils de portes. Les goulottes affleurantes BKB offrent des couvercles fermés, avec brosse ou avec compartiment LED et brosse.

Caractéristiques du produit

- Convient aux sols nettoyés à sec selon DIN VDE 0634 partie 1
- Convient aux types de revêtements de sol d'une épaisseur de 5 à 25 mm.
- Montage du revêtement de sol par collage sur le couvercle.
- Hauteur minimale de la chape 96 mm.
- Nivellement de hauteur par vis de réglage accessible de l'intérieur.
- Ne pas oublier les bandes isolantes entre la goulotte et la chape.
- Le cas échéant, une isolation phonique devra être installée pour la transition entre des modules de bureau (barrière insonorisante, réf. L5804).
- La protection anti-feu doit être aménagée en cas de traversée de parois pare-feu (BS90SET).
- Accès aux câbles et aux prises grâce au couvercle amovible et à la sortie de câbles côté mur dans le cas des couvercles avec brosse. Longueur des couvercles 1 m, longueur de la base 2 m.
- Charge ponctuelle jusqu'à 150 kg.

Eclairage LED

- Le compartiment LED du couvercle BKB permet l'installation de bandes LED usuelles.
- Fournisseur possible : Beat Bucher AG, Tägerwilen www.bbag.ch

Montage

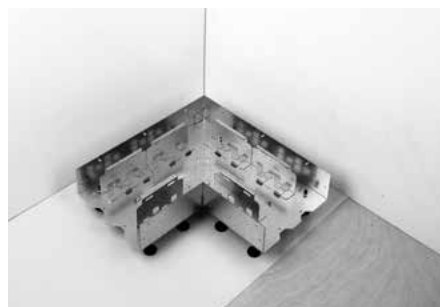

1. Vissage des vis de nivellement.

2. Alignement du socle de la goulotte ou de l'angle intérieur/extérieur côté mur.

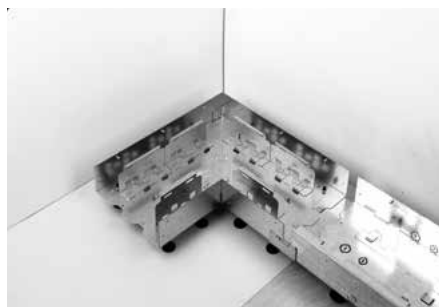

3. Les socles de la goulotte sont assemblés au moyen de jonctions et les extrémités de la goulotte sont couvertes avec des plaques de fermeture. Il est impératif que la chape ne rentre pas dans la goulotte. Les vis fournies sont utilisées pour établir une liaison électrique entre la jonction et les socles.

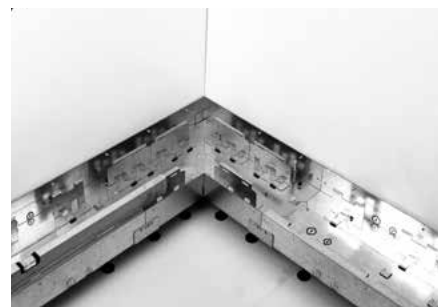

4. Ajustage de la hauteur de la goulotte qui définit la hauteur de la chape. Il est recommandé que le montageur se mette en contact avec l'électricien qui réalise cette dernière. Recommandation minimale : 4 vis de nivellement par mètre.

5. Pour empêcher un éventuel pont thermique entre la goulotte et le sol brut, il faut remplir l'espace sous la goulotte avec un matériau isolant.

Montage (suite)



6. Fixation des goulottes sur le sol brut à l'aide de vis de fixation. Recommandation minimale : 2 vis de fixation par mètre.

7. Pose du couvercle de protection.



8. Raccordement des tubes vides, si nécessaire. Ouvrir au préalable les pré-découpes avec un tournevis plat. Raccordement possible des tubes vides sur quatre côtés.

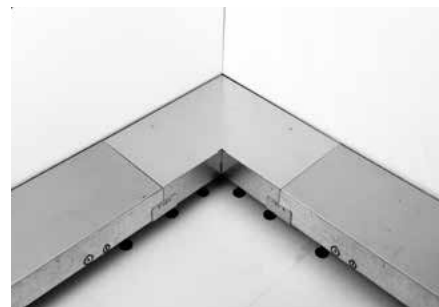

9. Vissage du couvercle de protection à l'aide des vis autotaraudeuses fournies avec la goulotte (dans l'emballage sous film plastique collé). Ces dernières sont vissées directement, sans perçage préalable, sur la surface d'appui de la base de la goulotte à travers les orifices du couvercle de protection.



10. Pose de la bande isolante sur la paroi de la goulotte côté chape (veiller à ce que la chape ne coule pas sous la goulotte). Respecter les mesures particulières à prendre en cas d'utilisation de chapes liquides, chauffées ou agressives. Suivant le revêtement utilisé (p. ex. matériau liquide), il faudra consulter le fabricant. Si une autre bande isolante est nécessaire sur la paroi de la goulotte côté mur, elle doit être posée avant d'effectuer l'étape de montage n° 4.



11. Soutenir au besoin la paroi de la goulotte côté chape, afin d'éviter toute déformation de la paroi suite à la pression de la chape. Le monteur qui réalise la chape doit l'ajuster proprement jusqu'au niveau de l'arête supérieure de la goulotte. Veiller à ce que la chape ou des parties du revêtement de sol (p. ex. matériau liquide) ne pénètrent pas dans la goulotte.

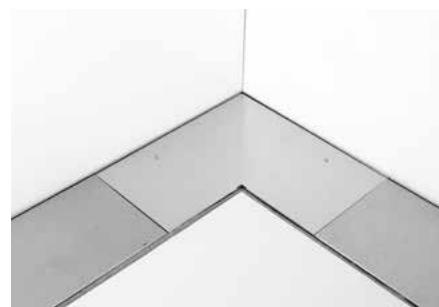

12. Pose de la chape à niveaux.

13. Toutes les parties métalliques de la goulotte doivent être sécurisées (selon VDE).

14. Pose du revêtement de sol (5 - 25 mm).

15. Adaptation du revêtement de sol, avec brosse : la brosse passe-câbles livrée avec le couvercle est fixée sur la base de la goulotte côté mur et, comme la butée de sol fixée sur la base de la goulotte, réglée à la hauteur correspondante du revêtement de sol en étant poussée vers le haut ou vers le bas, puis vissée à l'aide d'une clé mâle à six pans de 3 mm (non comprise dans la livraison).

16. Adaptation du revêtement de sol, avec couvercle fermé : la butée de sol livrée avec le couvercle et l'appui du couvercle sont fixés sur la base de la goulotte côté mur et, comme la butée de sol fixée sur la base de la goulotte, réglés à la hauteur correspondante du revêtement de sol en étant poussés vers le haut ou vers le bas, puis vissés à l'aide d'une clé mâle à six pans de 3 mm (non comprise dans la livraison).

A observer : il faut déplacer la "grille de support" dans la base pour que le couvercle ferme correctement.

17. Adaptation du revêtement de sol avec LED : la brosse passe-câbles livrée avec le couvercle est fixée sur la base de la goulotte côté mur et, comme la butée de sol fixée sur la base de la goulotte, réglée à la hauteur correspondante du revêtement de sol en étant poussée vers le haut ou vers le bas, puis vissée à l'aide d'une clé mâle à six pans de 3 mm (non comprise dans la livraison).

A observer : il faut déplacer la "grille de support" dans la base pour que le couvercle ferme correctement.

Vue en coupe de la goulotte dans le sol

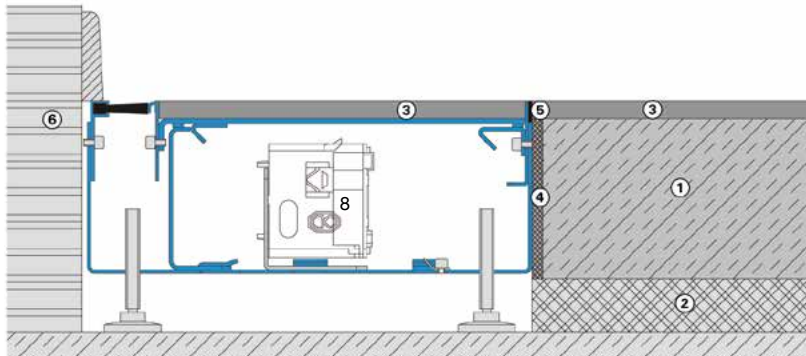

1. Chape
2. Insonorisation et isolation contre le froid
3. Revêtement de sol
4. Bande isolante
5. Joint de raccordement
6. Paroi
7. Sol brut
8. Appareillage gallery dans GTRV300 ou GTRV400

Cotations

Goulotte 250 mm avec brosse

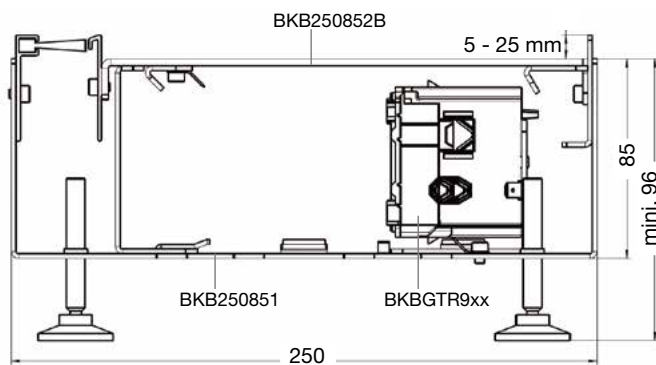

Goulotte 250 mm avec brosse et compartiment LED

compartiment LED
h.5 mm l.13 mm

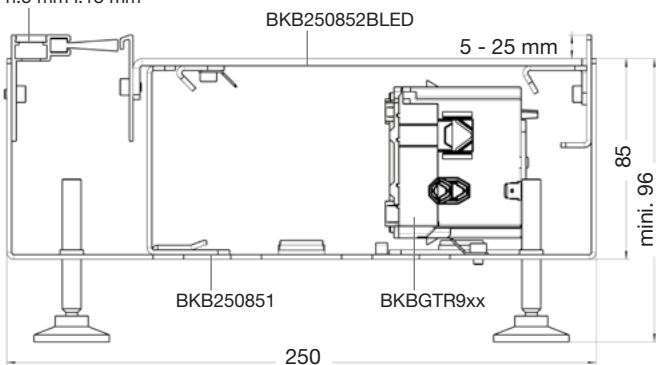

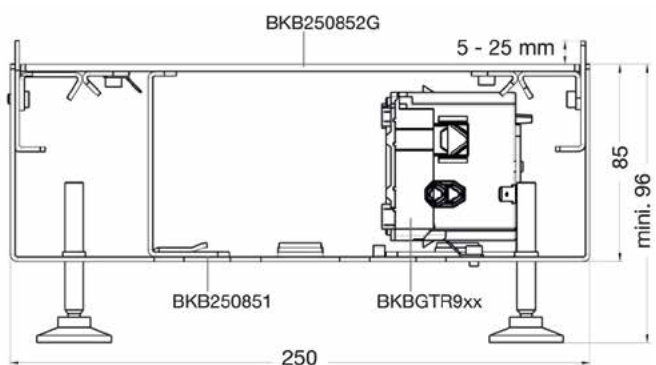

Goulotte 250 mm avec couvercle fermé



Livraison : socle et couvercle
Longueur standard : 2 m
Matériau : PVC rigide

Classement au feu : UL 94VO
Température : -5 °C à +60 °C
Certification : UL et CSA EN50085-2-3 

Teinte :  Gris (RAL 7030)

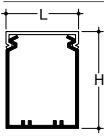
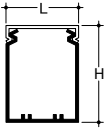
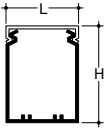
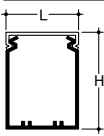
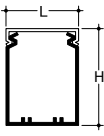
		Goulotte complète	Couvercle supplémentaire	
				Contenance par logement de fils normalisés 1,0 ² 1,5 ² 2,5 ²
	hauteur x largeur (mm)	Réf.	Réf.	
	25 x 25	BA7A25025	BA70252K	24 17 12
	25 x 40	BA7A25040	BA70402K	41 29 21
	40 x 25	BA7A40025	BA70252	50 36 26
	40 x 40	BA7A40040	BA70402	81 58 42
	40 x 60	BA7A40060	BA70602	125 90 64
	40 x 80	BA7A40080	BA70802	169 121 87
	40 x 100	BA7A40100	BA71002	212 152 10
	60 x 25	BA7A60025	BA70252	91 65 47
	60 x 40	BA7A60040	BA70402	152 109 78
	60 x 60	BA7A60060	BA70602	236 170 122
	60 x 80	BA7A60080	BA70802	322 231 166
	60 x 100	BA7A60100	BA71002	406 292 209
	60 x 120	BA7A60120	BA71202	489 352 252
	80 x 25	BA7A80025	BA70252	130 94 67
	80 x 40	BA7A80040	BA70402	224 161 115
	80 x 60	BA7A80060	BA70602	351 253 181
	80 x 80	BA7A80080	BA70802	478 344 246
	80 x 100	BA7A80100	BA71002	604 435 311
	80 x 120	BA7A80120	BA71202	730 525 376
	100 x 60	BA7A100060	BA70602	459 330 236
	100 x 80	BA7A100080	BA70802	630 453 324
	100 x 100	BA7A100100	BA71002	801 576 422

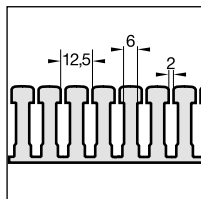

Découpes latérales
hauteur 25 mm
et goulotte 25 x 40

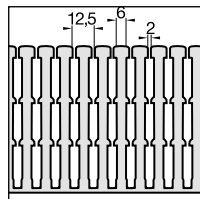

Découpes latérales
hauteur 100 mm

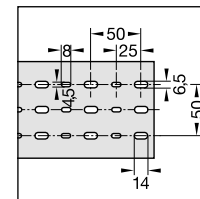

Perforation du fond
EN 50 085-2-3
largeur 80, 100 et
120 mm

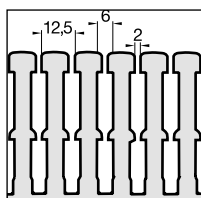

Découpes latérales
hauteur 60 et
80 mm

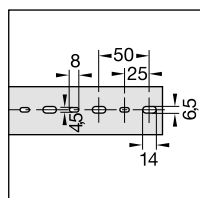

Perforation du fond
EN 50 085-2-3
largeur 25, 40 et
60 mm

Livraison : socle fond percé, couvercle.
Longueur standard : 2 m.
Matériau : PVC rigide.

Teinte :  Bleu (RAL 5015)

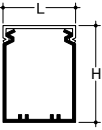
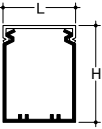
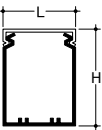
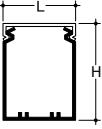
	hauteur x largeur (mm)	Goulotte complète Réf.	Contenance par logement de fils normalisés 1,0 ² 1,5 ² 2,5 ²
	25 x 25	BA725025BL	24 17 12
	40 x 25	BA740025BL	50 36 26
	40 x 40	BA740040BL	81 58 42
	40 x 60	BA740060BL	125 90 64
	60 x 25	BA760025BL	91 65 47
	60 x 40	BA760040BL	152 109 78
	60 x 60	BA760060BL	236 170 122
	80 x 40	BA780025BL	130 94 67
	80 x 60	BA780060BL	351 253 181
	80 x 100	BA780100BL	604 435 311

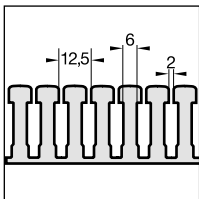

Découpes latérales
hauteur 25 mm
et goulotte 25 x 40

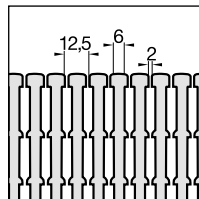

Découpes latérales
hauteur 100 mm

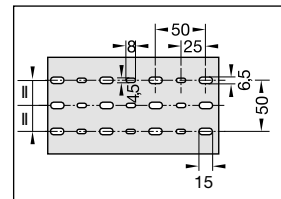

Perforation du fond
DIN 43659
EN 50 085-2-3
largeur 80,
100 et
120 mm

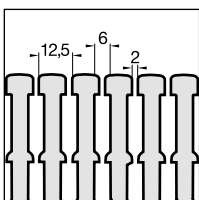

Découpes latérales
hauteur 60 et
80 mm

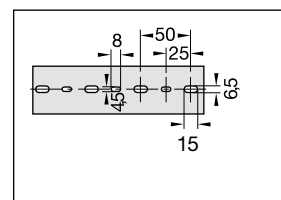

Perforation du fond
DIN 43659
EN 50 085-2-3
largeur 25,
40 et
60 mm

Livraison : socle fond percé, couvercle
Longueur standard : 2 m.
Matériau : PC-ABS.

Classement au feu : UL 94VO - T°-25°C + 90°C
Certification : EN50085-2-3  EN45455-2
(applications ferroviaires), UL1565, CSA22.2 N°14

Teinte :
 Gris clair
(RAL 7035)

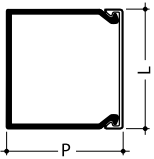
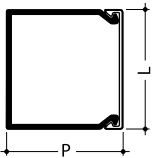
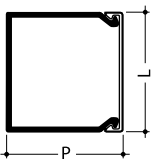
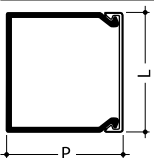
	hauteur x largeur (mm)	Goulotte complète Réf.	Couvercle (séparé) Réf.	Contenance par logement de fils normalisés 1,0 ² 1,5 ² 2,5 ²
	25 x 25	HA725025	HA70252K	24 17 12
	40 x 25	HA740025	HA70252	50 36 26
	40 x 40	HA740040	HA70402	81 58 42
	40 x 60	HA740060	HA70602	125 90 64
	60 x 25	HA760025	HA70252	91 65 47
	60 x 40	HA760040	HA70402	152 109 78
	60 x 60	HA760060	HA70602	236 170 122
	60 x 80	HA760080	HA70802	322 231 166
	60 x 100	HA760100	HA71002	406 292 209
	60 x 120	HA760120	HA71202	489 352 252
	80 x 40	HA780040	HA70402	224 161 115
	80 x 60	HA780060	HA70602	351 253 181
	80 x 80	HA780080	HA70802	478 344 246
	80 x 100	HA780100	HA71002	604 435 311
	80 x 120	HA780120	HA71202	730 525 376

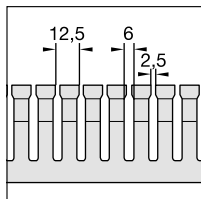

Découpes latérales

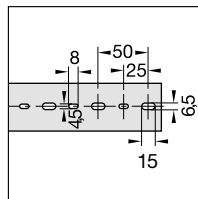

Perforation du fond

EN 50085-2-3 pour les goulottes de largeur : 25, 40 et 60 mm

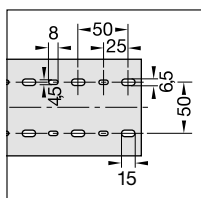

Perforation du fond

EN 50085-2-3 pour les goulottes de largeur : 80, 100 et 120 mm.

Matériau : polyamide sans halogène.
Classement au feu : UL 94V0.
Température : -25°C à +90°C

Conformités normatives :
UL1565
CSA 22.2 N°14

Teinte :
 Gris clair (RAL 7035)

Version sans bande adhésive

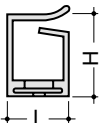
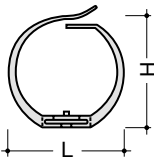
	hauteur x largeur x longueur (mm)	Désignation	Goulotte complète  Réf.	Contenance par logement de fils normalisés 1,0 ² 1,5 ² 2,5 ²
	15 x 11 x 250	VK-flex 10	M5690	10 8 5
	22 x 24 x 500	VK-flex 20	M5691	20 18 13
	31 x 33 x 500	VK-flex 30	M5692	57 46 30
	41 x 44 x 500	VK-flex 40	M5693	101 81 53

Version avec bande adhésive

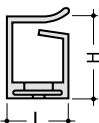
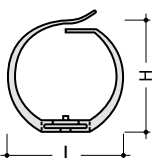
	hauteur x largeur x longueur (mm)	Désignation	Goulotte complète  Réf.	Contenance par logement de fils normalisés 1,0 ² 1,5 ² 2,5 ²
	15 x 11 x 250	VK-flex 10	L2212	10 8 5
	22 x 24 x 500	VK-flex 20	L2222	20 18 13
	31 x 33 x 500	VK-flex 30	L2232	57 46 30
	41 x 44 x 500	VK-flex 40	L2242	101 81 53

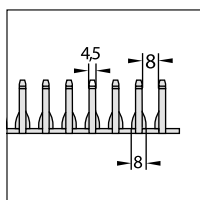

Vue latérale

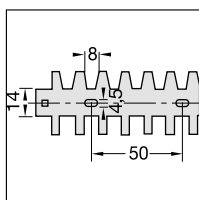



Partie basse







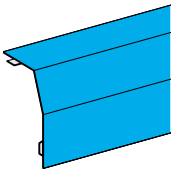
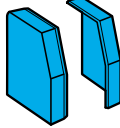
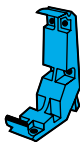
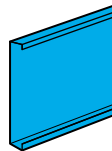
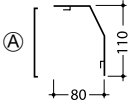
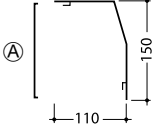
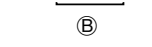
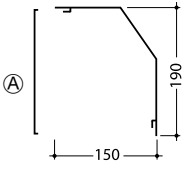
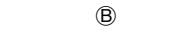
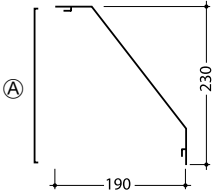
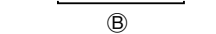

Longueur standard : 2 m.
Matériau : PVC rigide.

Teintes :  gris (RAL 7030)

 blanc pure (RAL 9010)

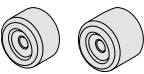
 gris clair (RAL 7035)

		Profils de recouvrement 	Embout de fermeture droit et gauche 	Support 	Ⓐ Plaque arrière Ⓑ Plaque de dessous 
		Réf.	Réf.	Réf.	Réf.
	blanc pure	RK1109010	L22369010	M5848	FB6011029010 (A)
	gris clair	RK1107035	L22367035	M5848	FB6011027035 (A)
	gris	RK1107030	L22367030	M5848	FB6011027030 (A)
 	blanc pure	RK1509010	L22359010	M5849	FB6015029010 (A)
	gris clair	RK1507035	L22357035	M5849	FB6015027035 (A)
	gris	RK1507030	L22357030	M5849	FB6015027030 (A)
	blanc pure	-	-	-	FB6011029010 (B)
	gris clair	-	-	-	FB6011027035 (B)
	gris	-	-	-	FB6011027030 (B)
 	blanc pure	RK1909010	L22399010	M5850	FB6019029010 (B)
	gris clair	RK1907035	L22397035	M5850	FB6019027035 (B)
	gris	RK1907030	L22397030	M5850	FB6019027030 (B)
	blanc pure	-	-	-	FB6015029010 (B)
	gris clair	-	-	-	FB6015027035 (B)
	gris	-	-	-	FB6015027030 (B)
 	blanc pure	RK2309010	L23209010	M5830	FB6023029010 (A)
	gris clair	RK2307035	L23207035	M5830	FB6023027035 (A)
	gris	RK2307030	L23207030	M5830	FB6023027030 (A)
	blanc pure	-	-	-	FB6019029010 (B)
	gris clair	-	-	-	FB6019027035 (B)
	gris	-	-	-	FB6019027030 (B)

	Désignation	Caractéristiques	Couleur	Réf. c ^{iale}
 L5561	Pince de découpe goulotte	pour BA7/HA7		L5561
 L5085	Rivets expansibles	Ø 4 pour épaisseur 2 - 5 mm Ø 4 pour épaisseur 4 - 7 mm Ø 6 pour épaisseur 3 - 8 mm		L5085 L5123 L5067
 L5263	Outils de pose	pour L 5085	gris	L5262GRAU
 L5264		pour L 5123	rouge	L5263ROT
		pour L 5067	noir	L5264SCHW
 M5159/1/2	Entretoises Ø 25 mm	hauteur 12 mm hauteur 20 mm		M51592 M5159
 M5164	Rondelle à collerette	pour cacher la tête des vis M4 à M5		M5164
 BA7CLIP	Agrafes	pour BA7A, BA7 bleu et HA7 agrafe sécable pour toutes les largeurs		BA7CLIP
 ATACOLLE	Cartouche de colle mastif	contenance : 0,3 l	blanc pure (RAL 9010)	ATACOLLE
 UC969	Ecrous-clips et vis M5 pour platine perforée			UC969